

TECTUS®

Kompletně skrytý závěsový systém



Kování můžete objednat na www.luxusnikovani.cz

INDEX

TECTUS® – Kompletně skrytý závěsový systém

Modelové řady od 60 do 300 kg

14	TE 240 3D	60 kg	pro polodrážkové a bezpolodrážkové zapuštěné bytové dveře
15	TE 340 3D	80 kg	pro bezpolodrážkové bytové a objektové dveře
16	TE 526 3D	120 kg	z nerezové oceli pro bezpolodrážkové objektové a funkční dveře
17	TE 527 3D	120 kg	z oceli pro bezpolodrážkové objektové a funkční dveře
18	TE 540 3D	120 kg	pro bezpolodrážkové objektové a funkční dveře
19	TE 640 3D	200 kg	pro bezpolodrážkové těžké objektové a funkční dveře
20	TE 645 3D	300 kg	pro bezpolodrážkové těžké objektové a funkční dveře

Modelové řady pro speciální účely

24	TECTUS® A8		pro bezpolodrážkové těžké objektové a funkční dveře s obkladem do 8 mm
26	TECTUS® Energy		s permanentním přenosem elektrické energie
28	TECTUS FVZ		pro bezpolodrážkové bytové a objektové dveře se skrytými zárubněmi
30	TE 380 3D	60 kg	pro polodrážkové bytové dveře
32	TE 680 3D FD	160 kg	pro dřevěné vchodové polodrážkové dveře
34	TECTUS® FR		s integrovanou požární ochranou

Upevnění a držáky

36	TE 640 3D BW		Držák pro bytové a objektové dveře v rámové zárubni
37	TE ... 3D FZ		Držák pro bytové a objektové dveře v obložkové zárubni
38	TE ... 3D SZ		Držák pro bytové a objektové dveře pro ocelové zárubně
39	TE ... 3D ST		Držák pro bytové a objektové ocelové dveře

40 **Montáž**

44 **Frézovací data**

54 **Servis**

TECTUS® – KOMPLETNĚ SKRYTÝ ZÁVĚSOVÝ SYSTÉM

Design je také, když nic nevidíš! Může mít kouzlo, plánovat věci tak, aby zůstaly zpočátku skryté, a tím daly prostor ostatním prvkům. Jednoduchost je kreativní princip, který se vyznačuje minimalismem a zahrnuje precizní techniku a důraz na detail. Kompletně skrytá řada závěsů TECTUS nabízí vyjímečnou kvalitu, všestrannost a promyšlenost. Kompletně skrytý závěsový systém TECTUS je od roku 2002 nedílnou součástí nabídky firmy SIMONSWERK. Díky neustálému vývoji je TECTUS dnes více inovativní a optimalizovaný než kdykoli předtím.

TECTUS® – VÝHODY NA PRVNÍ POHLED

- › skrytě uložený závěsový systém
 - › pro zapuštěné konstrukce rovných ploch
 - › s nosností od 60 do 300 kg
 - › pohodlné 3D seřízení
 - › s úhlem otevření do 180°
 - › pro bezpodrážkové a polodrážkové zapuštěné dveře
 - › pro polodrážkové dveře
 - › pro dřevěné, kovové a hliníkové zárubně
 - › bezúdržbové provedení
-



Kování můžete objednat na www.luxusnikovani.cz

TECTUS – MODELOVÉ ŘADY OD 60 DO 300 KG

Závěsy značky TECTUS jsou pro velký rozsah zatížení a unesou dveře do 300 kg. Mají úhel otevření 180 ° a lze je použít na dřevěné, ocelové a hliníkové zárubně. Jsou 3D seřiditelné a jsou v bezúdržbovém provedení. Závěsy se používají na kvalitní bytové dveře a funkční objektové dveře.

Variety povrchových úprav umožňují rozmanité použití. Mohou být harmonicky sladěny podle architektonického konceptu vestavěných prvků, a i když jsou skryté, dokonale fungují.



Kování můžete objednat na www.luxusnikovani.cz



Kování můžete objednat na www.luxusnikovani.cz

TECTUS ENERGY – PRO TRVALÝ PŘENOS ELEKTRICKÉ ENERGIE

Technologie TECTUS Energy umožňuje trvalý přenos elektrické energie, aniž by došlo k porušení čistého designu místnosti. TECTUS Energy příkladným způsobem kombinuje design, funkčnost a technologii a vytváří prostor pro nové nápady. Pro instalaci a provoz elektronických součástí ve vysoce zatížených objektových dveřích, má zásadní význam bezpečný a trvalý přenos energie. U TECTUS Energy je křídlo dveří trvale zásobováno energií ze strany rámu, aniž by to oslabilo dveře nebo rám. Technika TECTUS Energy nabízí kompatibilitu se všemi běžnými zámky a kováním, přičemž si zachovává všechny technické a optické vlastnosti produktu TECTUS.

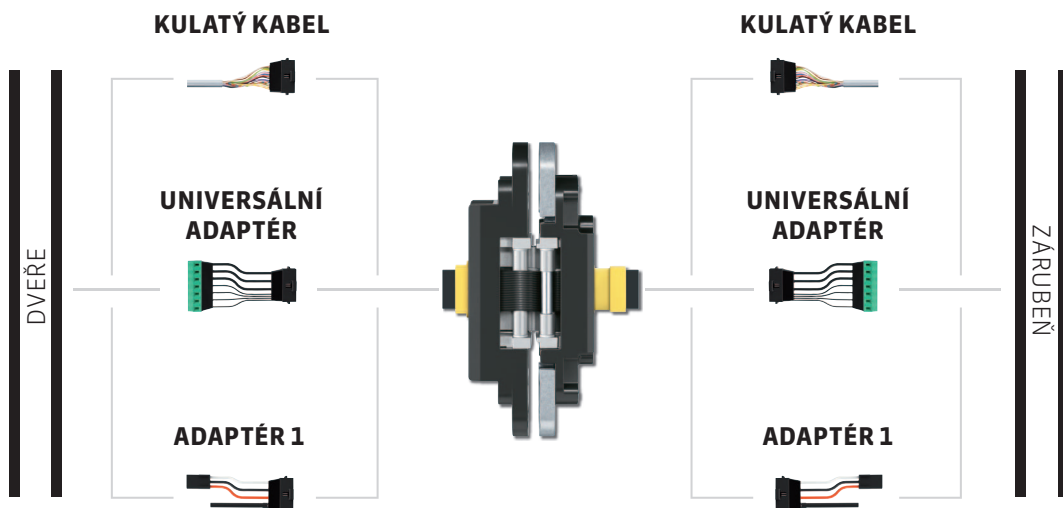

Großer Saal
2. Rang rechts

Rangfoyer

MODELOVÉ ŘADY PRO SPECIÁLNÍ ÚČELY

TECTUS FVZ – pro dveře a zárubeň s dodatečným obkladem zárubně

S TECTUS FVZ, u kterého je zárubňová část závěsu odsazená od křídlové části, je možné integrovat dveře se zcela skrytým závěsem do prostředí stěny bez viditelné zárubně. Obklad zárubně může mít tloušťku 12 nebo 14 mm. Nabízí se tak ještě více možností pro hladký a čistý design interiéru.

TECTUS FR – s integrovanou ochranou proti požáru

Modelová řada TECTUS FR je vybavena integrovanou požární ochranou. Má všechny frézovací rozměry a vzhled TECTUSu, používá se na požárních dveřích. V případě požáru nebo kouře dojde k utěsnění v oblasti závěsů dveří. Zabraňuje tak průniku kouře a ohně do sousedních místností.



Kování můžete objednat na www.luxusnikovani.cz

MODELOVÉ ŘADY PRO SPECIÁLNÍ ÚČELY

TECTUS A8 – pro oboustranný obklad do 8 mm

Verze „A8“ poskytují nové možnosti použití, protože mohou mít obklad do 8 mm na konstrukci křídla i zárubně. To dává návrháři větší prostor, pro integrace prvku křídla do celkového konceptu designu interiéru.

TECTUS polodrážkožkový – pro polodrážkové dveře

S novým produktem TECTUS TE 680 3D FD rozšířila firma SIMONSWERK úspěšnou produktovou značku TECTUS o novou modelovou řadu pro dřevěné polodrážkové vstupní dveře. Jednoduchá montáž a pohodlné 3D seřízení usnadňují instalaci, zatím co obvodové těsnění zajišťuje požadovanou těsnost i v oblasti závěsů. Inovativní systém závěsů pro dřevěné vstupní dveře také přesvědčí svou nosností 160 kg. SIMONSWERK nabízí TECTUS TE 380 3D pro polodrážkové bytové dveře. Skrytý systém závěsu je při zavřených dveřích zcela neviditelný. Speciální mechanika závěsu umožňuje montáž polodrážkového křídla do dřevěné, ocelové nebo hliníkové zárubně.



Kování můžete objednat na www.luxusnikovani.cz

DESIGN SPOJENÝ S FUNKČNOSTÍ.

CELÁ ŘADA SKRYTÝCH ZÁVĚSŮ PRO ZAPUŠTĚNÉ DVEŘE

Od přepychových dveří do obývacího pokoje, až po těžké protihlukové dveře se speciálním požadavkem na nosnost, nabízí SIMONSWERK kompletní řešení se skrytým zavěšovým systémem.

TECTUS se během let stal ucelenou produktovou řadou jednotlivých modelových variant. Kompletně skryté závěšové systémy značky TECTUS pro kvalitní bytové a speciální funkční objektové dveře s použitím dřevěné, kovové a hliníkové zárubně, má vždy stejné technické a optické vlastnosti. Všechny modely mají jednotný vzhled s krytkami a tělem závěsu, které zakrývá frézování a jsou k dispozici v různých materiálových variantách jako i v široké paletě atraktivních povrchových úprav.



TE 240 3D

Nosnost
do 60 kg



TE 340 3D

Nosnost
do 80 kg



Modelové řady pro speciální příklady použití jsou od strany 22.

Kování můžete objednat na www.luxusnikovani.cz

**TE 526 3D**

Nosnost
do 120 kg

**TE 527 3D**

Nosnost
do 120 kg

**TE 540 3D**

Nosnost
do 120 kg

**TE 640 3D**

Nosnost
do 200 kg

**TE 645 3D**

Nosnost
do 300 kg

TECTUS®

TE 240 3D

pro bezpolodrážkové a pro zapuštěné polodrážkové bytové dveře

Závěs do 60 kg

Vlastnosti výrobku

- kompletně skrytý uložený závěsový systém
- pro dřevěné, kovové a hliníkové zárubně
- pro bezpolodrážkové a pro zapuštěné polodrážkové bytové dveře
- boční uzavření těla závěsu pro zakrytí frézovacího otvoru
- 3D seřízení (strana +/- 3,0 mm, výška +/- 3,0 mm, přítlak +/- 1,5 mm)
- bezúdržbové provedení

Technická data

Nosnost	i dva závěsy pro křídlo (1x2 m)	60,0 kg
Celková délka		155,0 mm
Šířka (Rám)		21,0 mm
Šířka (Křídlo)		18,0 mm
Průměr frézy		16,0 mm
Úhel otevření		180°

Povrchové úpravy

F1-barva (124), F2-barva (125), vzhled nerez (126), leštěná mosaz (030), leštěný nikel (038), bronzová barva (174), středně bronzová barva (175), tmavě bronzová barva (176), prášková barva (079), další práškové barvy na vyžádání

Kombinace

Upeňovací element	obložková zárubeň	TE 240 3D FZ/1
	ocelová zárubeň	TE 240 3D SZ
	ocelové dveře	TE 240 3D ST

Přípravky pro zakování

Přípravky	Univerzální frézovací rám	
Zárubeň	Šablona	Č.: 5 250691 6
Křídlo	Šablona	Č.: 5 250692 6

Podrobné informace v PRODUCTSELECTOR na www.simonswerk.com

Upozornění

i Nosnost je uváděna pro dva závěsy na křídle (1 x 2 m).

Při otevřené poloze 180° musí být dveře dodatečně zajištěny.

Klasifikační klíč

2	7	2	0	1	—*1	0	7
---	---	---	---	---	-----	---	---

*1 v závislosti na povrchové úpravě

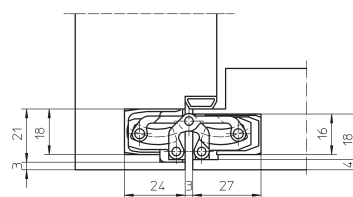
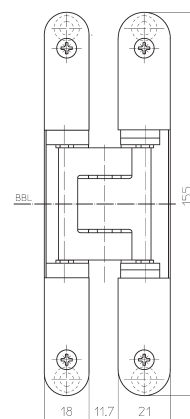

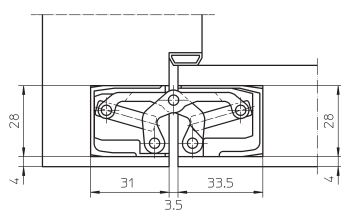
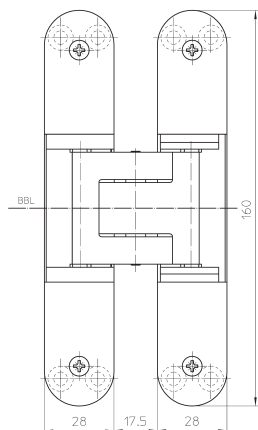
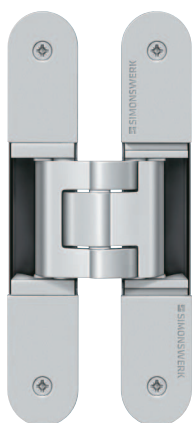

TE 340 3D

pro bezpolodrážkové bytové a objektové dveře

Závěs		do 80 kg
-------	--	----------

Vlastnosti výrobku

- kompletně skrytý uložený závěsový systém
- pro dřevěné, kovové a hliníkové zárubně
- pro bezpolodrážkové bytové a objektové dveře
- boční uzavření těla závěsu pro zakrytí frézovacího otvoru
- komfortní 3D seřízení (strana +/- 3,0 mm, výška +/- 3,0 mm, přítlak +/- 1,0 mm)
- bezúdržbové provedení

Technická data

Nosnost	i dva závěsy pro křídlo (1x2 m)	80,0 kg
Celková délka		160,0 mm
Šířka (Rám)		28,0 mm
Šířka (Křídlo)		28,0 mm
Průměr frézy		24,0 mm
Úhel otevíření		180°

Povrchové úpravy

F1-barva (124), F2-barva (125), vzhled nerez (126), leštěná mosaz (030), leštěný nikel (038), bronzová barva (174), středně bronzová barva (175), tmavě bronzová barva (176), prášková barva (079), další práškové barvy na vyžádání

Kombinace

Upevňovací element	obložková zárubeň	TE 340 3D FZ
	ocelová zárubeň	TE 340 3D SZ
	ocelové dveře	TE 340 3D ST

Přípravky pro zakování

Přípravky		Univerzální frézovací rám
Hloubka 1	Šablona	Č.: 5 250693 5
Hloubka 2	Šablona	Č.: 5 250694 5

Podrobné informace v PRODUCTSELECTOR na www.simonswerk.com

Použití

pro požární, kouřotěsné, zvukověizolační uzávěry

Upozornění

i Nosnost je uváděna pro dva závěsy na křídle (1 x 2 m).
Při otevřené poloze 180° musí být dveře dodatečně zajištěny.

Klasifikační klíč

3	7	4	1*1	1	—*2	0	11
---	---	---	-----	---	-----	---	----

*1 Zkoušení funkčních dveří se vždy provádí na kompletu dveří a zárubně.

*2 v závislosti na povrchové úpravě

TECTUS®

TE 526 3D

z nerezové oceli pro bezpolodrážkové objektové a funkční dveře

Závěs do 120 kg

Vlastnosti výrobku

- materiál nerez
- kompletně skrytě uložený závěsový systém
- pro dřevěné, kovové a hliníkové zárubně
- pro bezpolodrážkové objektové a funkční dveře
- 3D seřízení (strana +/- 3,0 mm, výška +/- 3,0 mm, přítlak +/- 1,0 mm)
- bezúdržbové provedení

Technická data

Nosnost	i dva závěsy pro křídlo (1x2 m)	120,0 kg
Celková délka		155,0 mm
Šířka (Rám)		26,0 mm
Šířka (Křídlo)		26,0 mm
Průměr frézy		24,0 mm
Úhel otevření		180°

Povrchové úpravy

Nerez mat (040), leštěná nerez (042), prášková barva (079)

Kombinace

Upevňovací element	obložková zárubeň	TE 526/527 3D FZ/1
	ocelová zárubeň	TE 526/527 3D SZ
	ocelové dveře	TE 526/527 3D ST

Přípravky pro zakování

Přípravky Univerzální frézovací rám
Vrtací přípravky TECTUS TE 526 3DZárubeň / křídlo Šablona Č.: 5 250547 6Podrobné informace v PRODUCTSELECTOR na www.simonswerk.com

Použití

pro požární, kouřotěsné, bezpečnostní, zvukověizolační uzávěry

Upozornění

i Nosnost je uváděna pro dva závěsy na křídle (1 x 2 m).

Při otevřené poloze 180° musí být dveře dodatečně zajištěny.

K dispozici také v nerez mat, dodávané v kvalitě V4A.

Klasifikační klíč

4	7	6	1*1	1	4	0	13
---	---	---	-----	---	---	---	----

*1 Zkoušení funkčních dveří se vždy provádí na kompletu dveří a zárubně.

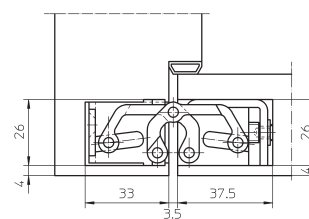
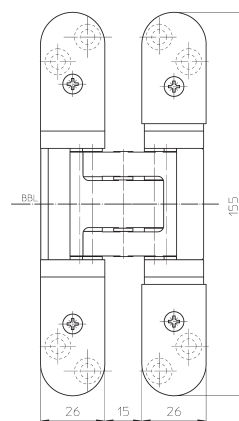



TE 527 3D

z oceli pro bezpolodrážkové objektové a funkční dveře

Závěs		do 120 kg
-------	--	-----------

Vlastnosti výrobku

- materiál ocel
- kompletně skrytě uložený závěsový systém
- pro dřevěné, kovové a hliníkové zárubně
- pro bezpolodrážkové objektové a funkční dveře
- 3D seřízení (strana +/- 3,0 mm, výška +/- 3,0 mm, přítlak +/- 1,0 mm)
- bezúdržbové provedení

Technická data

Nosnost	i dva závěsy pro křídlo (1x2 m)	120,0 kg
Celková délka		155,0 mm
Šířka (Rám)		26,0 mm
Šířka (Křídlo)		26,0 mm
Průměr frézy		24,0 mm
Úhel otevíření		180°

Povrchové úpravy

Vzhled nerez (126), prášková barva (079), další povrchy na vyžádání

Kombinace

Upevňovací element	obložková zárubeň	TE 526/527 3D FZ/1
	ocelová zárubeň	TE 526/527 3D SZ
	ocelové dveře	TE 526/527 3D ST

Přípravky pro zakování

Přípravky Univerzální frézovací rám
Vrtací přípravky TECTUS TE 527 3D

Zárubeň / křídlo Šablona Č.: 5 250547 6

Podrobné informace v PRODUCTSELECTOR na www.simonswerk.com

Použití

pro požární, kouřotěsné, bezpečnostní, zvukověizolační uzávěry

Upozornění

- i** Nosnost je uváděna pro dva závěsy na křídle (1 x 2 m). Při otevřené poloze 180° musí být dveře dodatečně zajištěny.

Klasifikační klíč

4	7	6	1*1	1	—*2	0	13
---	---	---	-----	---	-----	---	----

*1 Zkoušení funkčních dveří se vždy provádí na kompletu dveří a zárubně.

*2 v závislosti na povrchové úpravě

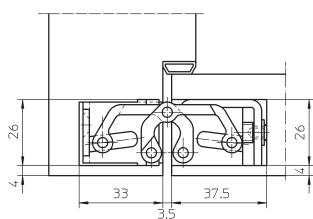
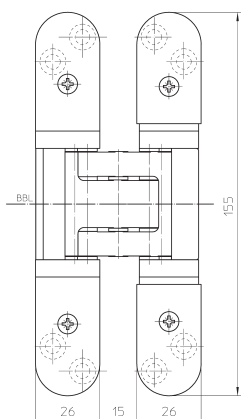

TECTUS®

TE 540 3D

pro bezpolodrážkové objektové a funkční dveře

Závěs do 120 kg

Vlastnosti výrobku

- kompletně skrytě uložený závěsový systém
- pro dřevěné, kovové a hliníkové zárubně
- pro bezpolodrážkové objektové a funkční dveře
- boční uzavření těla závěsu pro zakrytí frézovacího otvoru
- komfortní 3D seřízení (strana +/- 3,0 mm, výška +/- 3,0 mm, přítlak +/- 1,0 mm)
- bezúdržbové provedení

Technická data

Nosnost	i dva závěsy pro křídlo (1x2 m)	120,0 kg
Celková délka		200,0 mm
Šířka (Rám)		32,0 mm
Šířka (Křídlo)		32,0 mm
Průměr frézy		24,0 mm
Úhel otevření		180°

Povrchové úpravy

F1-barva (124), F2-barva (125), vzhled nerez (126), leštěná mosaz (030), leštěný nikel (038), bronzová barva (174), středně bronzová barva (175), tmavě bronzová barva (176), prášková barva (079), další práškové barvy na vyžádání

Kombinace

Upevňovací element	obložková zárubeň	TE 540 3D FZ/1
	ocelová zárubeň	TE 540 3D SZ
	ocelové dveře	TE 540 3D ST

Přípravky pro zakování

Přípravky	Univerzální frézovací rám	
Hloubka 1	Šablona	Č.: 5 250680 5
Hloubka 2	Šablona	Č.: 5 250681 5

Podrobné informace v PRODUCTSELECTOR na www.simonswerk.com

Použití

pro požární, kouřotěsné, bezpečnostní, zvukověizolační uzávěry

Upozornění

i Nosnost je uváděna pro dva závěsy na křídle (1 x 2 m).

Při otevřené poloze 180° musí být dveře dodatečně zajištěny.

Klasifikační klíč

4	7	6	1*1	1	—*2	1	13
---	---	---	-----	---	-----	---	----

*1 Zkoušení funkčních dveří se vždy provádí na kompletu dveří a zárubně.

*2 v závislosti na povrchové úpravě

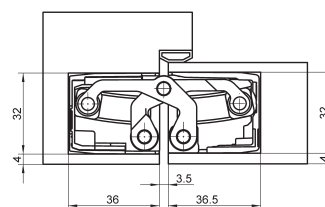
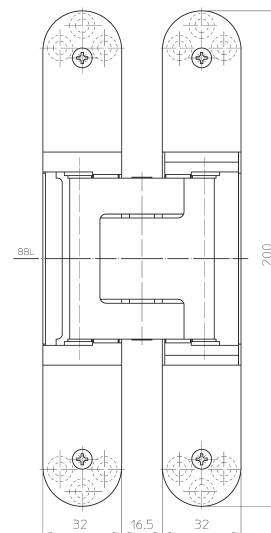

TECTUS®

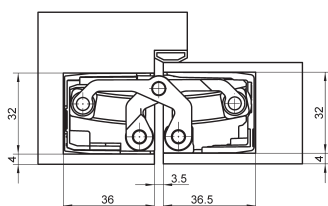
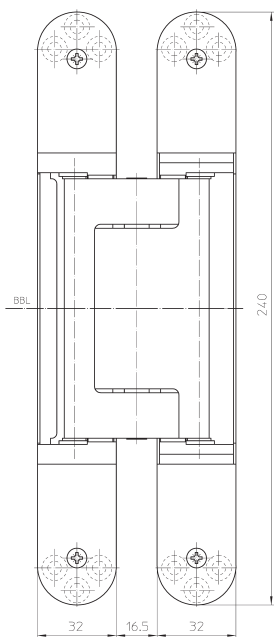

TE 640 3D

pro bezpolodrážkové, těžké objektové a funkční dveře

Závěs		do 200 kg
-------	--	-----------

Vlastnosti výrobku

- kompletně skrytě uložený závěsový systém
- pro dřevěné, kovové a hliníkové zárubně
- kompletně skrytě uložený závěsový systém
- boční uzavření těla závěsu pro zakrytí frézovacího otvoru
- komfortní 3D seřízení (strana +/- 3,0 mm, výška +/- 3,0 mm, přítlak +/- 1,0 mm)
- bezúdržbové provedení

Technická data

Nosnost	i dva závěsy pro křídlo (1x2 m)	200,0 kg
Celková délka		240,0 mm
Šířka (Rám)		32,0 mm
Šířka (Křídlo)		32,0 mm
Průměr frézy		24,0 mm
Úhel otevření		180°

Povrchové úpravy

F1-barva (124), F2-barva (125), vzhled nerez (126), leštěná mosaz (030), leštěný nikl (038), bronzová barva (174), středně bronzová barva (175), tmavě bronzová barva (176), prášková barva (079), další práškové barvy na vyžádání

Kombinace

Upevňovací element	rámova zárubeň	TE 640 3D BW
	obložková zárubeň	TE 640 3D FZ/1
	ocelová zárubeň	TE 640 3D SZ
	ocelové dveře	TE 640 3D ST

Přípravky pro zakování

Přípravky		Univerzální frézovací rám
Hloubka 1	Šablona	Č.: 5 250659 5
Hloubka 2	Šablona	Č.: 5 250689 5

Podrobné informace v PRODUCTSELECTOR na www.simonswerk.com

Použití

pro požární, kouřotěsné, bezpečnostní, zvukověizolační uzávěry

Upozornění

i Hodnota zatížení se je udávána pro dva závěsy na křídlo (1x2 m). V tomto případě je třeba vzít v úvahu i hodnoty zatížení zvoleného upevňujícího prvku. Při otevřené poloze 180° musí být dveře dodatečně zajištěny.

Klasifikační klíč

4	7	6	1*1	1	—*2	1	14
---	---	---	-----	---	-----	---	----

*1 Zkoušení funkčních dveří se vždy provádí na kompletu dveří a zárubně.

*2 v závislosti na povrchové úpravě

CERTIFIKÁTY

POUŽITÍ



Kování můžete objednat na www.luxuskovani.cz

TECTUS®

TE 645 3D

pro bezpolodrážkové, těžké objektové a funkční dveře

Závěs do 300 kg

Vlastnosti výrobku

- kompletně skrytý uložený závěsový systém
- pro dřevěné, kovové a hliníkové zárubně
- pro bezpolodrážkové těžké objektové a funkční dveře
- boční uzavření těla závěsu pro zakrytí frézovacího otvoru
- komfortní 3D seřízení (strana +/- 3,0 mm, výška +/- 3,0 mm, přítlak +/- 1,0 mm)
- bezúdržbové provedení

Technická data

Nosnost	i dva závěsy pro křídlo (1x2 m)	300,0 kg
Šířka (Rám)		36,0 mm
Šířka (Křídlo)		34,0 mm
Délka (Rám)		280,0 mm
Délka (Křídlo)		260,0 mm
Průměr frézy		24,0 mm
Úhel otevření		180°

Povrchové úpravy

F1-barva (124), F2-barva (125), vzhled nerez (126), další práškové barvy na vyžádání

Kombinace

Upevňovací element	ocelová zárubeň	TE 645 3D SZ
	ocelové dveře	TE 645 3D ST

Přípravky pro zakování

Přípravky	Univerzální frézovací ram dlouhý	
Rám, Hloubka 1	Šablona	Č.: 5 250945 5
Rám, Hloubka 2	Šablona	Č.: 5 250946 5
Křídlo, Hloubka 1	Šablona	Č.: 5 250947 5
Křídlo, Hloubka 2	Šablona	Č.: 5 250948 5

Podrobné informace v PRODUCTSELECTOR na www.simonswerk.com

Použití

pro požární, kouřotěsné, bezpečnostní, zvukověizolační uzávěry

Upozornění

i Nosnost je uváděna pro dva závěsy na křídle (1 x 2 m).

V tomto případě je třeba vzít v úvahu nosnost upevňujícího protikusy.

Při použití na ocelových zárubních je nutné dodržovat speciální šířku pohledové části.

Při otevřené poloze 180° musí být dveře dodatečně zajištěny.

Klasifikační klíč

4	7	7	1*1	1	4	1	14
---	---	---	-----	---	---	---	----

*1 Zkoušení funkčních dveří se vždy provádí na kompletu dveří a zárubně.

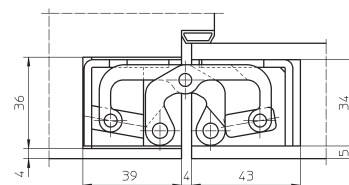
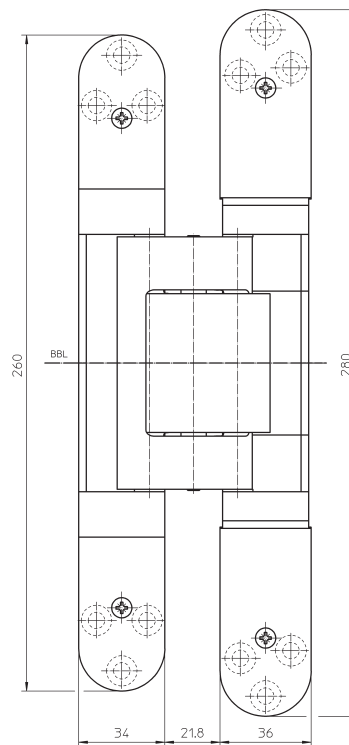



Kování můžete objednat na www.luxuskovani.cz

TECTUS® MODELOVÉ ŘADY PRO SPECIÁLNÍ ÚČELY

Speciální konstrukční řešení místností, neobvyklé projekty vyžadují individuální řešení. SIMONSWERK zde prezentuje a představuje řadu speciálních funkčních řešení, která nabízí sortiment TECTUS.



TECTUS® A8

pro obklad do 8 mm
nosnost od 100 do 300 kg



TECTUS® Energy

s permanentním přenosem elektřiny
zatížení od 60 do 300 kg



TECTUS® FVZ

pro skryté zárubně
nosnost do 100 kg



TECTUS® polodrážkový

pro polodrážkové dveře
nosnost do 60 kg



TECTUS® TE 680 3D FD

pro dřevěné vchodové dveře
nosnost do 160 kg



TECTUS® FR

s požární odolností pro
nosnost od 80 do 200 kg

TECTUS® A8

DODATEČNÝ OBKLAD DVEŘÍ A RÁMU

Nové možnosti použití nabízí modelová řada "A8", umožňuje obklad rámu i křídla do 8 mm. Projektant má k dispozici další možnosti pro integrování dveřních elementů do celkového konceptu místností.

Nosnost do 300 kg

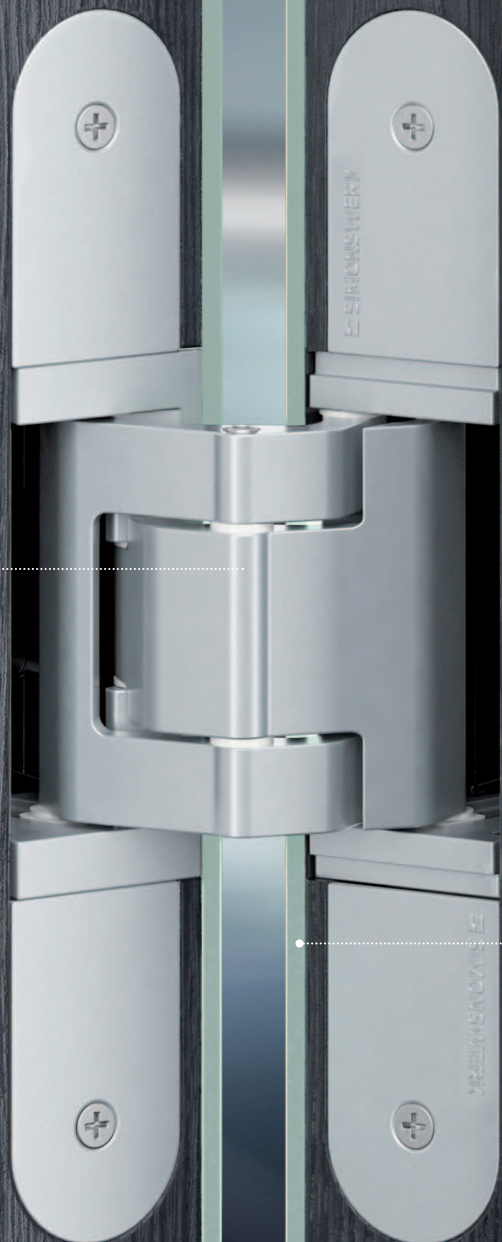

**pro obklad dveřního křídla a
zárubně do 8 mm**

Je možné použití různých materiálů jako je dřevo, sklo apod. na dodatečný obklad dveří a zárubně.

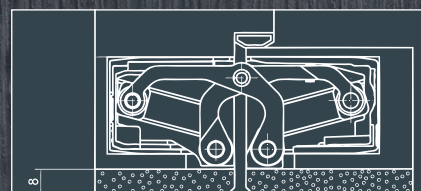

Kování můžete objednat na www.luxusnikovani.cz



Př. TE 540 3D A8

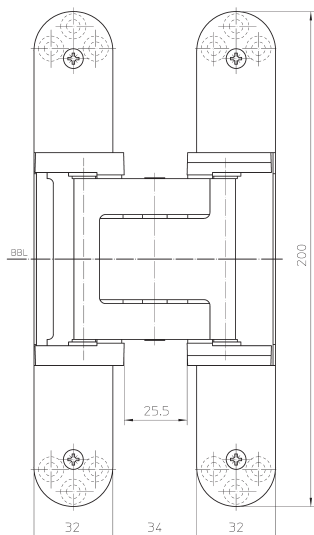

Př. TE 540 3D A8

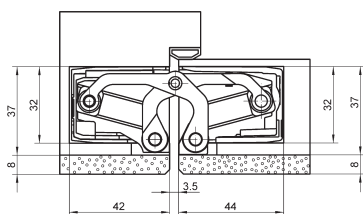

Př. TE 540 3D A8

TECTUS A8

pro obklad dveřního křídla a zárubně do 8 mm

Závěs	Obklad	100 – 300 kg
--------------	---------------	---------------------

Vlastnosti výrobku

- obklad do 8 mm
- kompletně skrytě uložený závěsový systém
- pro dřevěné, kovové a hliníkové zárubně
- pro bezpolodrážkové objektové a funkční dveře
- boční uzavření těla závěsu pro zakrytí frézovacího otvoru
- komfortní 3D seřízení (strana +/- 3,0 mm, výška +/- 3,0 mm, přítlak +/- 1,0 mm)
- bezúdržbové provedení

Povrchové úpravy

Matná nerez (040) (pouze pro TE 626 3D A8), F1-barva (124), F2-barva (125), vzhled nerez (126), leštěná mosaz (030), leštěný nikl (038), bronzová barva (174), středně bronzová barva (175), tmavě bronzová barva (176), prášková barva (079), ostatní povrchy na vyžádání

Kombinace

Upevňovací element	obložková zárubeň	TE ... 3D FZ/1
	ocelová zárubeň	TE ... 3D A8 SZ
	ocelové dveře	TE ... 3D A8 ST
příslušenství	Sada krycích plechů	TE 540/640 3D A8 s poloměrem

Použití

pro požární, kouřotěsné, bezpečnostní, zvukověizolační uzavěři

Upozornění

i Nosnost je uváděna pro dva závěsy na křídle (1 x 2 m).
Při otevřené poloze 180° musí být dveře dodatečně zajištěny.

Klasifikační klíč

Podrobné informace v PRODUCTSELECTOR na www.simonswerk.com

Dostupné verze

Nosnost do 100 kg	TE 540 3D A8
	TE 540 3D A8 Energy
Nosnost do 160 kg	TE 640 3D A8
	TE 640 3D A8 Energy
Nosnost do 300 kg	TE 626 3D A8
	TE 626 3D A8 Energy

Podrobné informace v PRODUCTSELECTOR na www.simonswerk.com

TECTUS® ENERGY

PŘENOS ELEKTŘINY: INTEGROVANÝ A PERMANENTNÍ

Pro instalaci a provoz elektrických komponentů v rezidenčních nadstandardních luxusních dveřích hraje přenos elektřiny důležitou roli. S TECTUS Energy je zajištěna permanentní dodávka elektřiny ze strany zárubně, aniž by byla oslabena křídla, nebo rám. Technické řešení s TECTUS Energy nabízí kompatibilitu se všemi běžnými zámky a s vrchním kováním jako jsou například hotelové dveře s otvíráním pomocí karty.



KLIP

- › pevné spojení kulatého a plochého kabelu
- › vysoká funkční bezpečnost provozuschopnosti díky uzavřenému systému

ADAPTERY

- › Kompatibilita se všemi běžnými zámky a vrchním kováním
- › Tři různé konektory (kulatý kabel, univerzální adapter, adapter 1)

PLOCHÝ KABEL

- › 16-žilový plochý kabel
- › integrovaný permanentní přenos elektřiny
- › kompletně uložen uvnitř pouzdra (uzavřený systém)

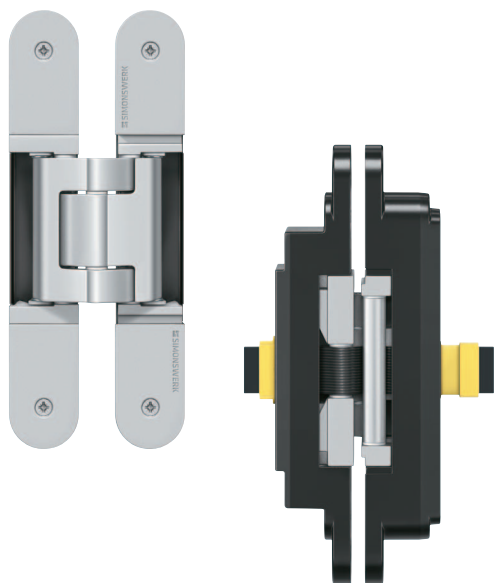

Př. TE 540 3D Energy

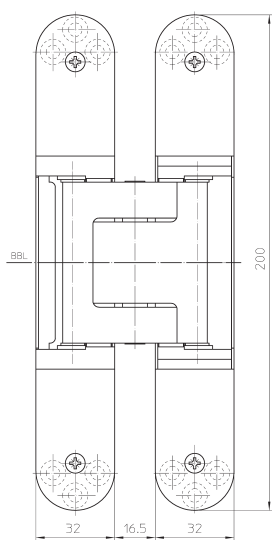

Př. TE 540 3D Energy

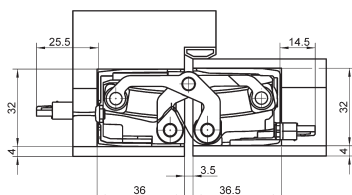

Př. TE 540 3D Energy

TECTUS Energy

pro permanentní přenos elektřiny pro bezpolodrážkové objektové a funkční dveře

Závěs	Přenos elektřiny	60 – 300 kg
-------	------------------	-------------

Vlastnosti výrobku

- permanentní přenos energie
- individuální volba koncového adaptéru
- kompletně skrytě uložený závěsový systém
- pro dřevěné, kovové a hliníkové zárubně
- pro bezpolodrážkové objektové a funkční dveře
- 3D seřízení (strana +/- 3,0 mm, výška +/- 3,0 mm, přítlak +/- 1,0 mm)
- bezúdržbové provedení

Technická data

Počet žil/Průměr žíly	16 kusů/0,14 mm ²
max. napětí	50 V (zdroj napětí podle SELV-DIN EN 61140)
max. proud	0,8 A (pro každou žílu)
Úhel otevření	180°

Povrchové úpravy

Nerez mat (040) (pouze pro TE 526 3D Energy a TE 626 3D A8), F1-barva (124), vzhled nerez (126), další povrchy na vyžádání

Kombinace

Upevňovací element	obložková zárubeň	TE ... 3D FZ
	ocelová zárubeň	TE ... 3D SZ
	ocelové dveře	TE ... 3D ST
Příslušenství	kulatý kabel	16 x 0,8 A vedení univerzální použití pro všechny typové řady Délka kabelu 3 m, případně 10 m jednoduchý konektorový systém odolný proti překroucení
	Univerzální adaptér	3 x 3,2 A a 4 x 0,8 A vedení pro přímé připojení různých konektorů proudu
	Adaptér 1	3 x 3,2 A a 4 x 0,8 A výkon
		Speciální adaptér pro připojení motorických zámků FUHR

Upozornění

i Nosnost je uváděna pro dva závěsy na křídle (1 x 2 m).
Při objednávce prosím uvádět volitelné příslušenství

Klasifikační klíč

Podrobné informace v PRODUCTSELECTOR na www.simonswerk.com

Dostupné verze

Nosnost do 60 kg	TE 240 3D Energy
Nosnost do 80 kg	TE 340 3D Energy
Nosnost do 100 kg	TE 540 3D A8 Energy
Nosnost do 120 kg	TE 526 3D Energy
	TE 540 3D Energy
Nosnost do 160 kg	TE 640 3D A8 Energy
Nosnost do 200 kg	TE 640 3D Energy
Nosnost do 300 kg	TE 645 3D Energy
	TE 626 3D A8 Energy

Podrobné informace v PRODUCTSELECTOR na www.simonswerk.com

TECTUS® FVZ

INTEGROVANÉ DVEŘNÍ KŘÍDLA VE STĚNĚ S NEVIDITELNOU ZÁRUBNÍ

Modelová řada TECTUS FVZ, u kterých je rámová část závěsu posunutá vzhledem ke křídlové části, umožňují integrovat dveře se zcela skrytým závěsem do stěny bez viditelné zárubně. Obklad zárubně může být do 12 nebo 14 mm, což nabízí ještě více architektonických možností pro hladký a čistý design interiéru.

Nosnost do 100 kg

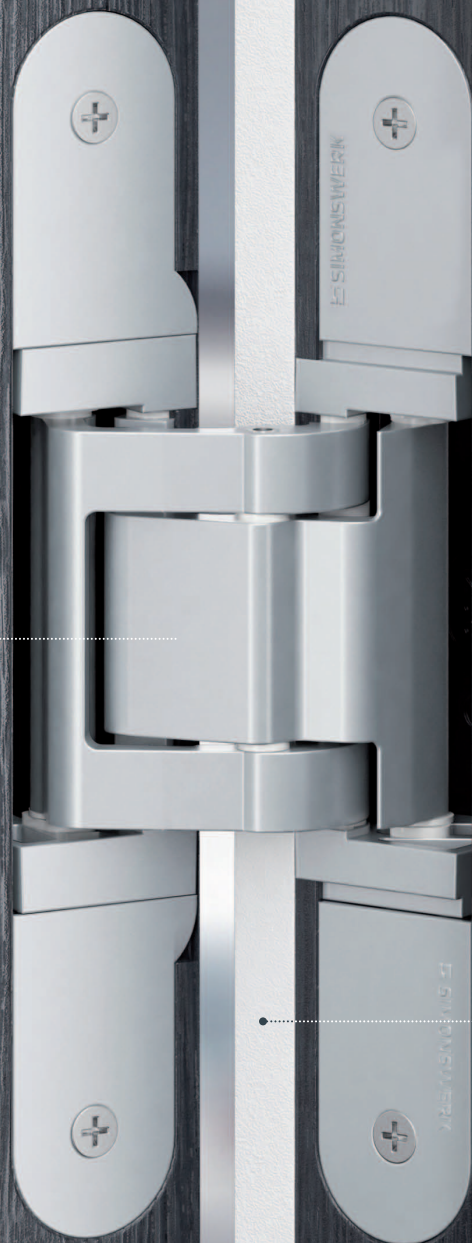

pro obklad zárubně do
12 nebo 14 mm

pro stěny se skrytou zárubní

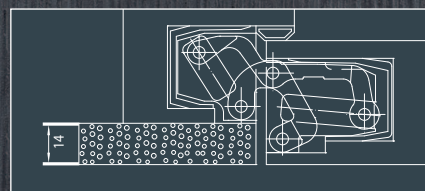

Kování můžete objednat na www.luxusnikovani.cz



Př. TE 541 3D FVZ

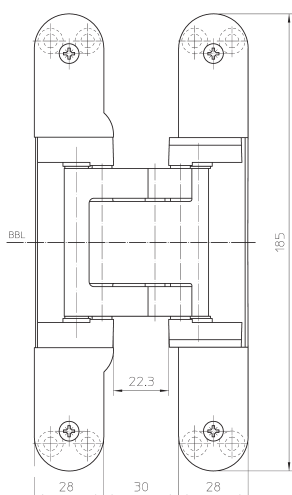

Př. TE 541 3D FVZ

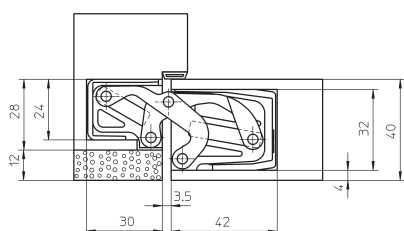

Př. TE 311 3D FVZ 40

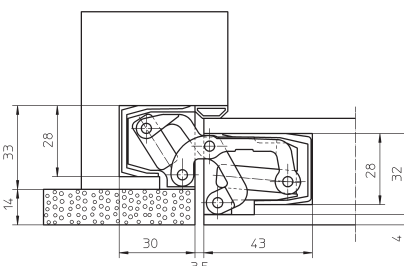

Př. TE 541 3D FVZ

TECTUS FVZ

pro bezpolodrážkové bytové a objektové dveře se skrytými zárubněmi

Závěs	Zápuštěné osazení	60 – 100 kg
--------------	--------------------------	--------------------

Vlastnosti výrobku

- FVZ = obložení zárubně
- obklad 12,0 nebo 14,0 mm
- kompletně skrytě uložený závěsový systém
- pro dřevěné, kovové a hliníkové zárubně
- pro bezpolodrážkové objektové a funkční dveře
- boční uzavření těla závěsu pro zakrytí frézovacího otvoru
- 3D seřízení (strana +/- 3,0 mm, výška +/- 3,0 mm, přítlak +/- 1,0 mm)
- bezúdržbové provedení

Povrchové úpravy

F1-barva (124), F2-barva (125), vzhled nerez (126), prášková barva (079), další práškové barvy na vyžádání

Kombinace

Upevňovací element	obložková zárubeň	TE ... FVZ FZ/1
	ocelová zárubeň	TE ... FVZ SZ
	ocelové dveře	TE ... FVZ ST

Upozornění

i Nosnost je uváděna pro dva závěsy na křídle (1 x 2 m).

Klasifikační klíč

Podrobně informace v PRODUCTSELECTOR na www.simonswerk.com

Přípravky pro zakování

Nosnost do 60 kg	Tloušťka dveří 40 mm	TE 311 3D FVZ 40
	Tloušťka dveří 44 mm	TE 311 3D FVZ 44
Nosnost do 100 kg		TE 541 3D FVZ

Podrobně informace v PRODUCTSELECTOR na www.simonswerk.com

TECTUS® POLODRÁŽKOVÝ PRO POLODRÁŽKOVÉ BYTOVÉ DVEŘE

SIMONSWERK také nabízí vhodné řešení pro polodrážkové dveře se závěsy TECTUS. Skrytý systém závěsů je při zavřených dveřích zcela neviditelný. Speciální geometrie mechaniky závěsu umožňuje montáž polodrážkového křídla do držáku dřevěné, ocelové nebo hliníkové zárubně.



pro polodrážkové bytové dveře

Nosnost do 60 kg



TE 380 3D

pro polodrážkové bytové dveře

Závěs	pro polodrážkové	do 60 kg
--------------	-------------------------	-----------------

Vlastnosti výrobku

- kompletně skrytý uložený závěsový systém
- pro dřevěné, kovové a hliníkové zárubně
- pro polodrážkové bytové dveře
- boční uzavření těla závěsu pro zakrytí frézovacího otvoru
- komfortní 3D seřízení (strana +/- 3,0 mm, výška +/- 3,0 mm, přítlak +/- 1,0 mm)
- bezúdržbové provedení

Technická data

Nosnost	i dva závěsy pro křídlo (1x2 m)	60,0 kg
Šířka (Rám)		26,0 mm
Šířka (Křídlo)		20,0 mm
Délka (Rám)		190,0 mm
Délka (Křídlo)		160,0 mm
Průměr frézy		20,0 mm
Úhel otevření		180°

Povrchové úpravy

F1-barva (124), F2-barva (125), vzhled nerez (126), RAL 9016 (057), prášková barva (079), další povrchy na vyžádání

Kombinace

Upevňovací element	obložková zárubeň	TE 380 3D FZ/1
	kovová zárubeň	TE 380 3D SZ

Přípravky pro zakování

Přípravky		Univerzální frézovací rám
Rám, Hloubka 1	Šablona	Č.: 5 250955 5
Rám, Hloubka 2	Šablona	Č.: 5 250956 5
Rám, Hloubka 3	Šablona	Č.: 5 250957 5
Křídlo, Hloubka 1	Šablona	Č.: 5 250958 5
Křídlo, Hloubka 2	Šablona	Č.: 5 250959 5

Podrobné informace v PRODUCTSELECTOR na www.simonswerk.com

Upozornění

- i** Nosnost je uváděna pro dva závěsy na křídle (1 x 2 m).
Při otevřené poloze 180° musí být dveře dodatečně zajištěny.

Klasifikační klíč

2	7	3	1*1	1	—*2	0	10
----------	----------	----------	------------	----------	------------	----------	-----------

*1 Zkoušení funkčních dveří se vždy provádí na kompletu dveří a zárubně.

*2 v závislosti na povrchové úpravě

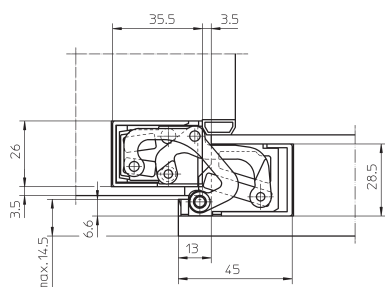
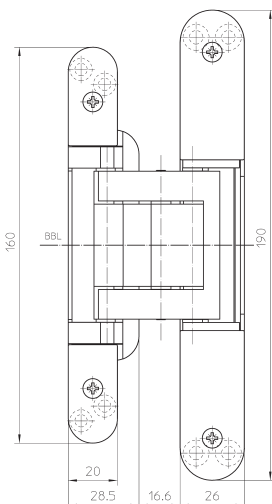

TECTUS® TE 680 3D FD PRO DŘEVĚNÉ VCHODOVÉ POLODRÁŽKOVÉ DVEŘE

S novou modelovou variantou TECTUS TE 680 3D FD nabízí SIMONSWERK řešení pro vchodové dřevěné polodrážkové dveře. Jednoduchá montáž a pohodlné 3D seřízení, zatím co obvodové těsnění zajišťuje požadovanou těsnost i v oblasti závěsu.

Úhel otevření 180 stupňů

s těsnícím
systémem

Nosnost do 160 kg

pohodlné 3D
seřízení

Kování můžete objednat na www.luxusnikovani.cz



NOVINKA

TE 680 3D FD

pro dřevěné vchodové polodrážkové dveře

Závěs	pro polodrážkové	do 160 kg
-------	------------------	-----------

Vlastnosti výrobku

- Skrytý závěsový systém
- pro dřevěné vchodové polodrážkové dveře
- boční stěny závěsů zakrývají vyfrézovaný otvor
- komfortní 3D seřízení (strana +/- 3,0 mm, výška +/- 3,0 mm, přítlak +/- 1,0 mm)
- s těsnícím systémem
- šířka nalehávky 18 mm
- bezúdržbové provedení

Technická data

Nosnost	i dva závěsy pro křídlo (1x2 m)	160,0 kg
Šířka (Rám)		30,0 mm
Šířka (Křídlo)		40,5 mm
Délka (Rám)		250,0 mm
Délka (Křídlo)		140,0 mm
Průměr frézy		20,0 mm
Úhel otevření		180°

Povrchové úpravy

F1-barva (124), další povrchy na vyžádání

Kombinace

Závěs		TE 680 3D FD Energy
Upevňovací element	úzká rámová zárubeň	TE 680 3D BZ
příslušenství	těsnění	DS 7435

Přípravky pro zakování

Přípravky	Frézovací rám TE 680 3D FD Lišta pro rámy TE 680 3D FD
-----------	---

Podrobné informace v PRODUCTSELECTOR na www.simonswerk.com**Upozornění**

- i** Nosnost je uváděna pro dva závěsy na křídle (1 x 2 m).
Při otevřené poloze 180° musí být dveře dodatečně zajištěny.

Klasifikační klíč

4	7	4	0	1	—*1	1	14
---	---	---	---	---	-----	---	----

*1 v závislosti na povrchové úpravě

Dostupné verze

TE 680 3D FD Energy

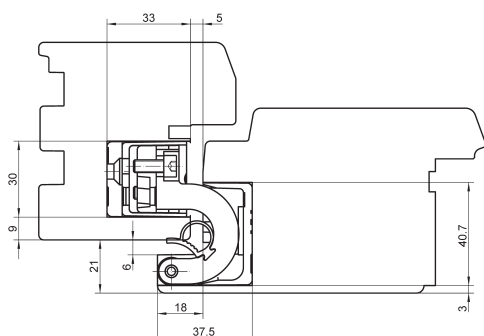
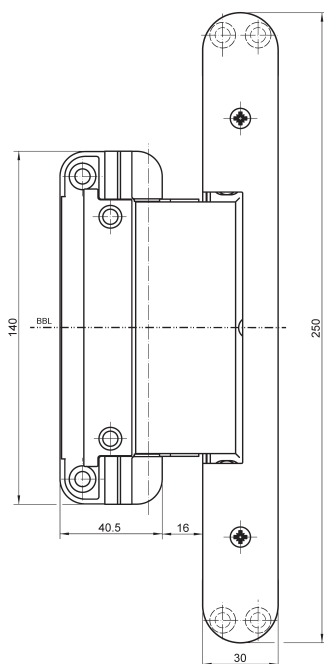
Podrobné informace v PRODUCTSELECTOR na www.simonswerk.com

Př. tloušťka nalehávky 21 mm

Kování můžete objednat na www.luxusnikovani.cz

TECTUS® FR S INTEGROVANOU POŽÁRNÍ OCHRANOU

Závěsový systém TECTUS s integrovanou požární funkcí brání průniku kouře a požáru do přilehlých prostorů. V případě požáru a kouře se požární ochrana aktivuje a tím utěsňuje prostor v oblasti závěsů.

Nosnost do 200 kg

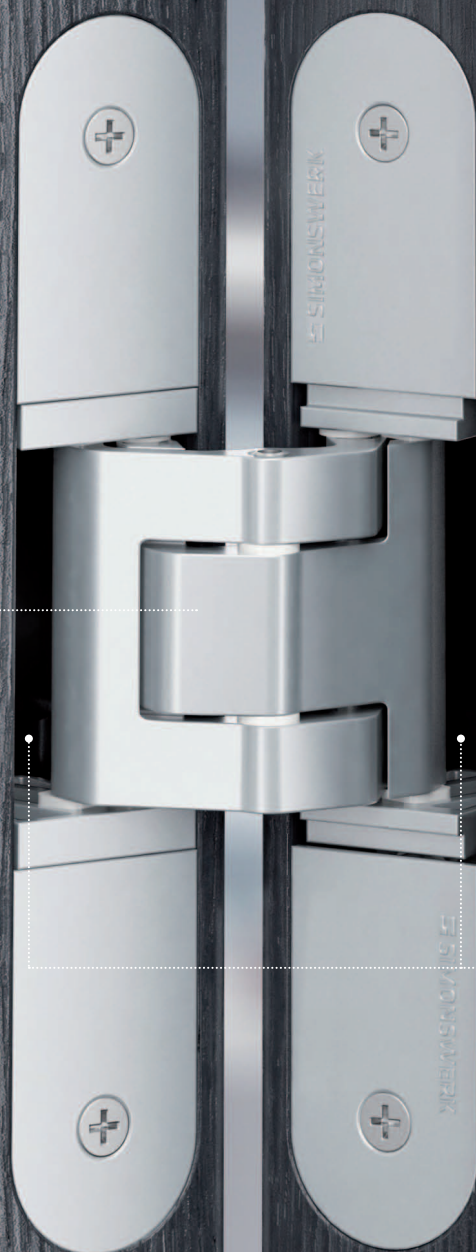

s integrovanou požární ochranou

Požární ochrana utěsňuje závěs v případě požáru

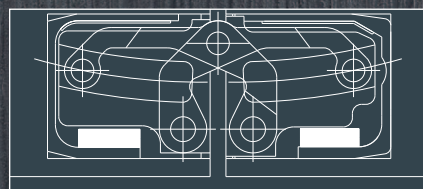

Kování můžete objednat na www.luxusnikovani.cz



Př. TE 540 3D FR

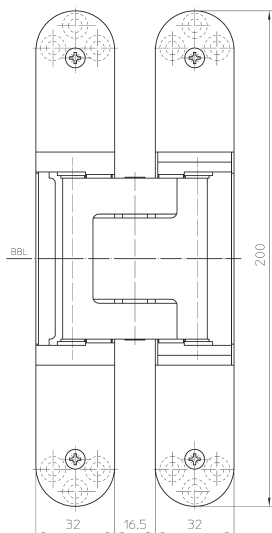

Př. TE 540 3D FR

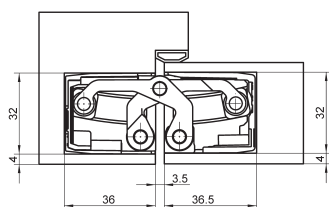

Př. TE 540 3D FR

TECTUS FR

integrovaná požární ochrana, pro bezpolodrážkové objektové a funkční dveře

Závěs	požární	80 – 200 kg
-------	---------	-------------

Vlastnosti výrobku

- s integrovanou požární ochranou
- kompletně skrytě uložený závěsový systém
- pro dřevěné, kovové a hliníkové zárubně
- pro bezpolodrážkové objektové a funkční dveře
- boční uzavření těla závěsu pro zakrytí frézovacího otvoru
- komfortní 3D seřízení (strana +/- 3,0 mm, výška +/- 3,0 mm, přítlak +/- 1,0 mm)
- bezúdržbové provedení

Povrchové úpravy

F1-barva (124), vzhled nerez (126), další povrchové úpravy na vyžádání

Kombinace

Upevňovací element	obložková zárubeň	TE ... 3D FZ/1
	ocelová zárubeň	TE ... 3D SZ
	kocelové dveře	TE ... 3D ST

Použití

pro požární, kouřotěsné uzávěry

Upozornění

i Nosnost je uváděna pro dva závěsy na křídle (1 x 2 m).

Klasifikační klíč

Podrobné informace v PRODUCTSELECTOR na www.simonswerk.com

Dostupné verze

Nosnost do 80 kg	TE 340 3D FR
Nosnost do 120 kg	TE 540 3D FR
Nosnost do 200 kg	TE 640 3D FR
Nosnost do 100 kg	TE 540 3D A8 FR
Nosnost do 160 kg	TE 640 3D A8 FR

Podrobné informace v PRODUCTSELECTOR na www.simonswerk.com

TECTUS®

TE 640 3D BW

Upevňovací platle pro bezpodrážkové objektové a funkční dveře s oboustranným obkladem do 16 nebo 20 mm

Upevňovací element | **Rámová zárubeň**

Technická data

Nosnost **i** dva závěsy pro křídlo (1x2 m) 120,0 kg

Povrchové úpravy

pozink (010)

Kombinace

Závěs TE 640 3D

Upozornění

i Nosnost je uváděna pro dva závěsy na křídle (1 x 2 m).
Obložení musí být upraveno v oblasti závěsu.
Při objednávce je třeba uvést přesný typ držáku.

Dostupné varianty

Obklad do 16 mm TE 640 3D BW 16

Obklad do 20 mm TE 640 3D BW 20

Podrobné informace v PRODUCTSELECTOR na www.simonswerk.com

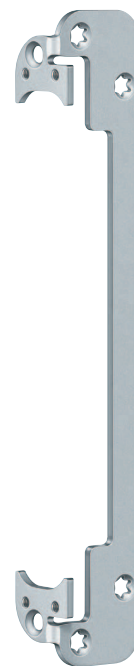

NOVINKA

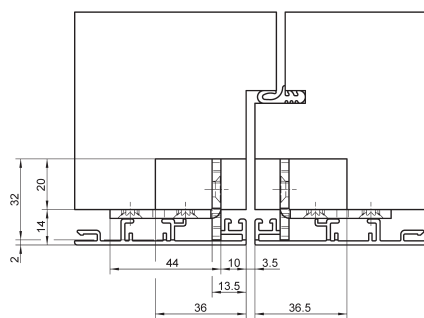

Dřevo/hliníkový systém

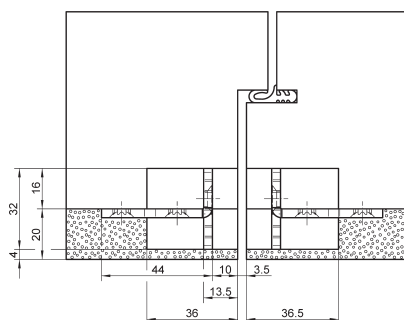
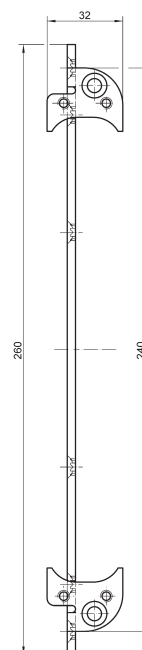

Obklad do 20 mm

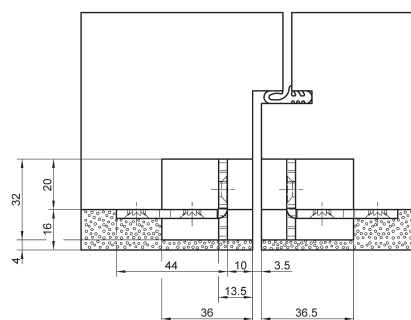

Obklad do 16 mm

Kování můžete objednat na www.luxusnikovani.cz

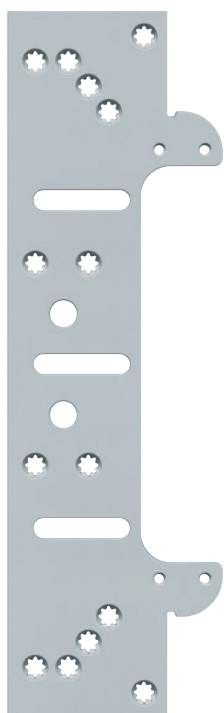

Upevňovací platě TE ... 3D FZ

Upevňovací platě pro bytové a objektové dveře s obložkovou zárubní

Upevňovací element	Obložková zárubeň
--------------------	-------------------

Povrchové úpravy

pozink (010)

Kombinace

Závěs	TE 240 3D
	TE 311 3D FVZ
	TE 340 3D
	TE 380 3D
	TE 526 3D
	TE 527 3D
	TE 540 3D
	TE 541 3D FVZ
	TE 640 3D
	TE 540 3D A8
	TE 626 3D A8
	TE 640 3D A8
s přenosem elektřiny	TE 240 3D Energy
	TE 340 3D Energy
	TE 526 3D Energy
	TE 540 3D Energy
	TE 640 3D Energy
	TE 540 3D A8 Energy
	TE 640 3D A8 Energy
s požární ochranou	TE 340 3D FR
	TE 540 3D FR
	TE 640 3D FR
	TE 540 3D A8 FR
	TE 640 3D A8 FR

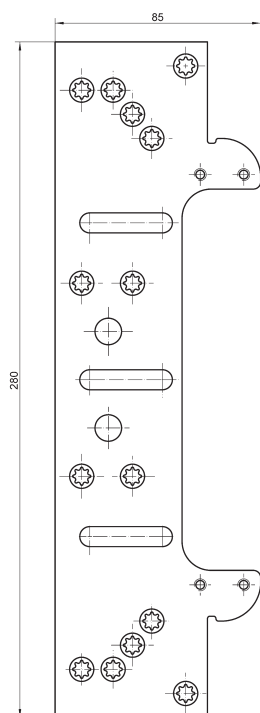

Př. TE 540 3D FZ/1

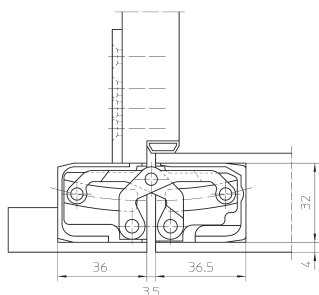

Př. TE 540 3D s TE 540 3D FZ/1

Upozornění

Součásti balení jsou distanční podložky pro tloušťku ostění 22-28 mm.

Při objednávce je třeba uvést přesný typ závěsu.

TECTUS®

Upevňovací držák TE ... 3D SZ

Upevňovací držák pro bytové a objektové dveře v kovové zárubni

Upevňovací držák ocelová zárubeň

Povrchové úpravy

pozink (010), nerez neupravená (041)

Kombinace

Závěs	TE 240 3D
	TE 311 3D FVZ
	TE 340 3D
	TE 380 3D
	TE 526 3D
	TE 527 3D
	TE 540 3D
	TE 541 3D FVZ
	TE 640 3D
	TE 645 3D
	TE 540 3D A8
	TE 626 3D A8
	TE 640 3D A8
s přenosem elektřiny	TE 240 3D Energy
	TE 340 3D Energy
	TE 526 3D Energy
	TE 540 3D Energy
	TE 640 3D Energy
	TE 645 3D Energy
	TE 540 3D A8 Energy
	TE 626 3D A8 Energy
	TE 640 3D A8 Energy
s požární ochranou	TE 340 3D FR
	TE 540 3D FR
	TE 640 3D FR
	TE 540 3D A8 FR
	TE 640 3D A8 FR

Upozornění

Při objednávce je třeba uvést přesný typ závěsu.

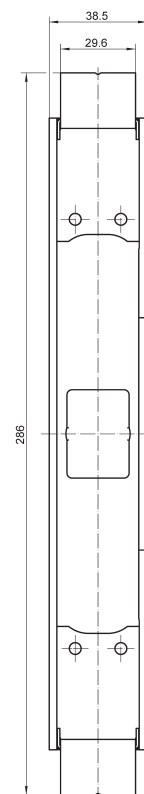

Př. TE 540 3D SZ

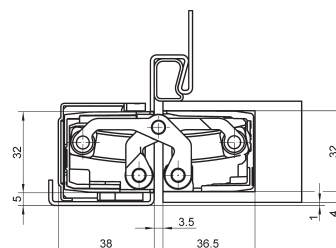

Př. TE 540 3D s TE 540 3D SZ/L

Kování můžete objednat na www.luxusnikovani.cz



Upevňovací element TE ... 3D ST

pro ocelové dveře

Upevňovací element		ocelové dveře
--------------------	--	---------------

Povrchové úpravy

pozink (010)

Kombinace

Závěs	TE 240 3D
	TE 340 3D
	TE 526 3D
	TE 527 3D
	TE 540 3D
	TE 541 3D FVZ
	TE 640 3D
	TE 645 3D
	TE 540 3D A8
	TE 640 3D A8
s přenosem elektřiny	TE 240 3D Energy
	TE 340 3D Energy
	TE 526 3D Energy
	TE 540 3D Energy
	TE 640 3D Energy
	TE 540 3D A8 Energy
	TE 640 3D A8 Energy
s požární ochranou	TE 340 3D FR
	TE 540 3D FR
	TE 640 3D FR
	TE 540 3D A8 FR
	TE 640 3D A8 FR

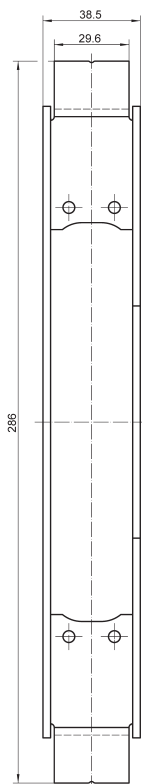

Př. TE 540 3D ST

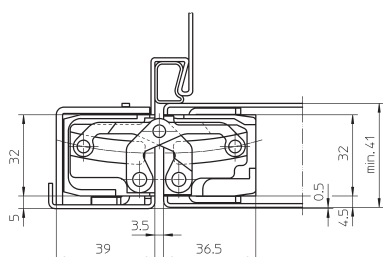

Př. TE 540 3D s TE 540 3D ST

Kování můžete objednat na www.luxusnikovani.cz

MONTÁŽ

Série TECTUS

KŘÍDLO

Závěs do dveřního křídla připevnit vruty do dřeva do předvrtaných otvorů.

ZÁRUBEŇ

Rámová zárubeň

Provedte frezování frezou $\varnothing 24$ mm (fréza $\varnothing 16$ mm TE 240 3D a fréza $\varnothing 20$ mm TE 380 3D), vodicí kroužek $\varnothing 30$ mm, zašroubujte rámovou část závěsu pomocí dodaných vrtů do předvrtaných otvorů.

Obložková zárubeň

Pro stabilizaci se musí použít upevňovací platle. Upevňovací platle se přišroubuje na zadní stranu ostění. Závěs se spojí s upevňovací platí přiloženými šrouby M5.

Kovová zárubeň

Zárubňová část závěsu se spojí přiloženými šrouby M5 s přivařeným držákem v zárubni.

Krycí plechy se upevní pomocí přiložených šroubů do zárubňové a křídlové části závěsu.

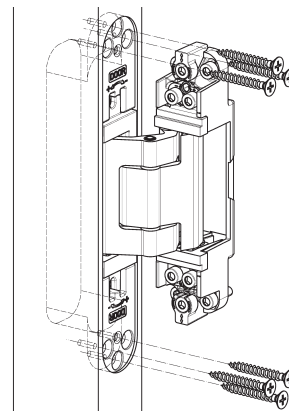

Př. TE 540 3D

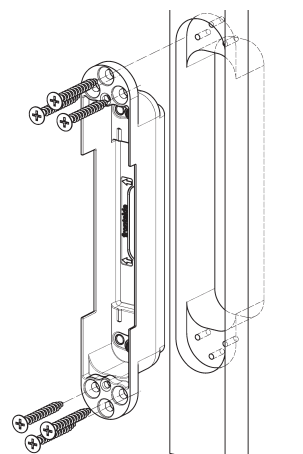

Př. TE 540 3D

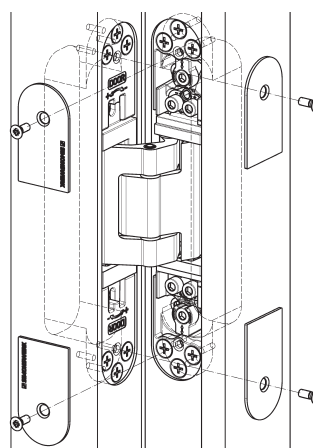

Př. TE 540 3D

SEŘÍZENÍ

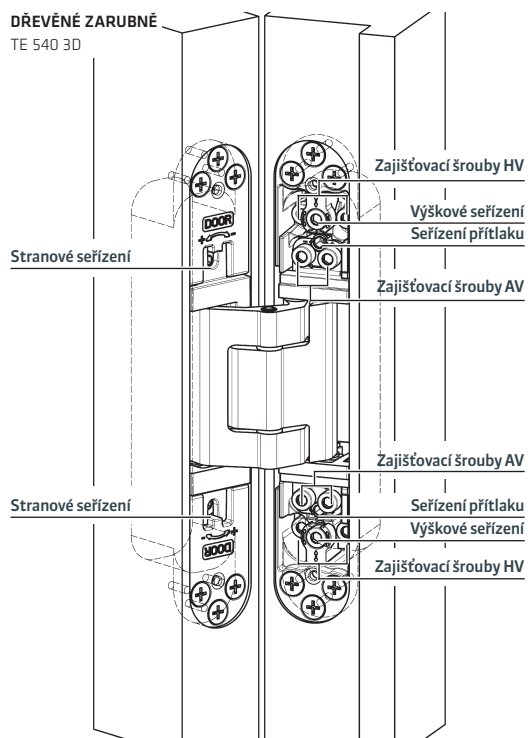

Série TECTUS

3D seřízení, plynulá možnost seřízení

Strana	+/- 3,0 mm
Výška	+/- 3,0 mm
Přítlak	+/- 1,0 mm

Stranové seřízení

- Nastavte seřizovací vřetenový šroub pomocí imbusového klíče

Výškové seřízení

- zajišťovací šrouby lehce uvolnit
- pomocí spodního šroubu pro výškové seřízení posunout dveře do požadované výšky (dotáhneme horní šroub)
- zajišťovací šrouby pevně dotáhnout

Seřízení přítlaču

- zajišťovací šrouby lehce uvolnit
- u dveří nastavit požadovaný přítlak
- zajišťovací šrouby opět pevně utáhnout

Všechny seřízení lze provést pomocí jednoho imbusového klíče velikost 4mm

POZICE ZÁVĚSŮ

Série TECTUS

Použití třetího závěsu může ovlivnit hodnotu zatížení. Často je třetí závěs umístěn na střed mezi horním a spodním závěsem, plní optické požadavky a zajišťuje přítlak na těsnění ve středu dveří. V případě požadavku na zvýšení nosnosti závěsů doporučujeme zdvojit horní závěs, kde působí největší zatížení, např. příliš široké dveře (> 1000 mm), kde v důsledku pákového efektu vznikají další síly. V takových případech by měl být třetí závěs umístěn do horní třetiny, protože to je jediný způsob, jak zvýšit nosnost závěsů. Norma pro dveře umožňuje použití třetího závěsu 350 mm pod horní závěs.

Používejte při zvýšených hodnotách zatížení nebo při použití dveřního zavírače

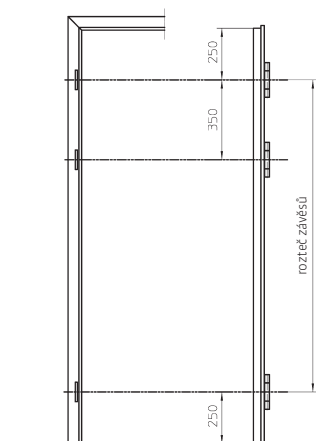

Příklady použití pro různé výšky dveří

< 2,40 m

≥ 2,40 m

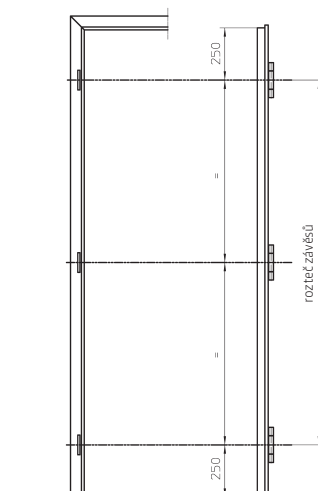
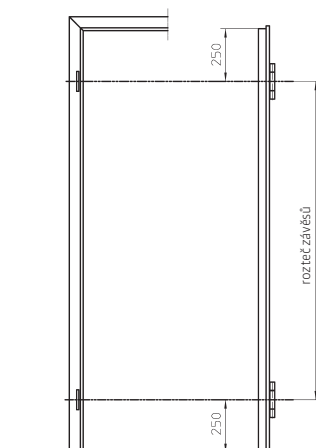

Poznámka: Pro všechny vchodové dveře doporučujeme použít tři závěsy.

TECTUS® - POVRCHOVÉ ÚPRAVY

Zobrazené schémata se mohou lišit od originálu. Dodací lhůta / Úpravy produktů musí být dohodnuty individuálně. Další povrchy na vyžádání.



leštěná mosaz (030)



leštěný nikel (038)



nerez mat (040)



mosaz mat (047)



RAL 9016 bílá (070)



RAL 9005 hluboká černá mat
(107)



F1-barva (124)



F2-barva (125)



vzhled nerez (126)



satén nikel (144)



satén chrom (146)



rustikální Umber (156)



bronzová metalíza (168)



bronzová barva (174)



středně bronzová barva (175)



tmavě bronzová barva (176)

Kování můžete objednat na www.luxusnikovani.cz

DATA PRO FRÉZOVÁNÍ

TE 240 3D

Zafrézování provést s frézou $\varnothing 16$ mm, kopírovacím kroužkem $\varnothing 30$ mm a s univerzálním frézovacím rámem s šablonou č. 5 250691 6 (rám) a s šablonou č. 5 250692 6 (křídlo).

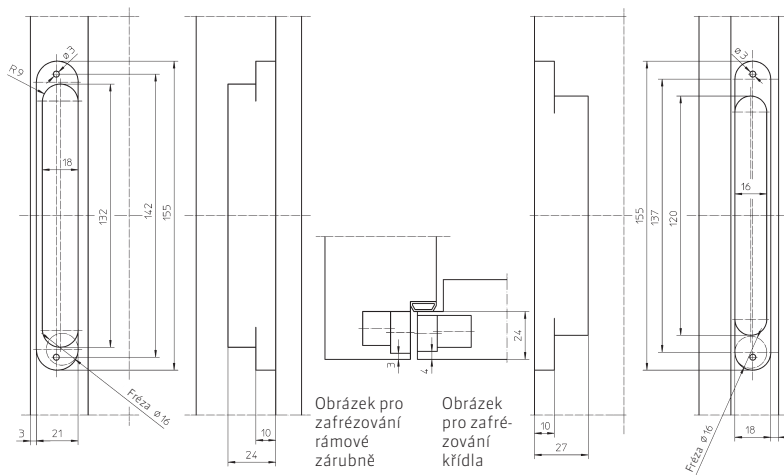

TE 340 3D / TE 340 3D FR

A = Hloubka polodrážky zárubně po rovinu těsnění
B = Tloušťka dveří případně po 1. polodrážku dveří
 $A - B + 4 =$ Rozměr X

Výsledek musí být mezi 4,0 mm a max. 6,0 mm. (Kovové zárubně: X = 5,0 mm)

Zafrézování provést s frézou $\varnothing 24$ mm, kopírovacím kroužkem $\varnothing 30$ mm a s univerzálním frézovacím rámem s šablonou č. 5 250693 5 (hloubka 1) a s šablonou č. 5 250694 5 (hloubka 2).

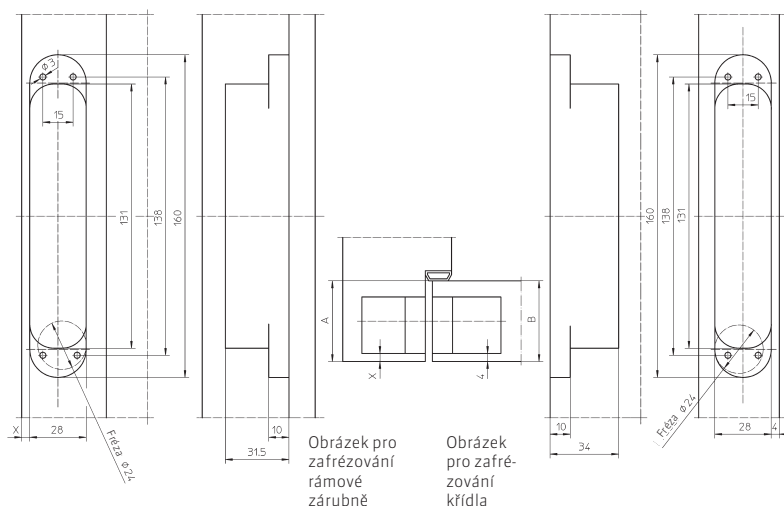

DATA PRO FRÉZOVÁNÍ

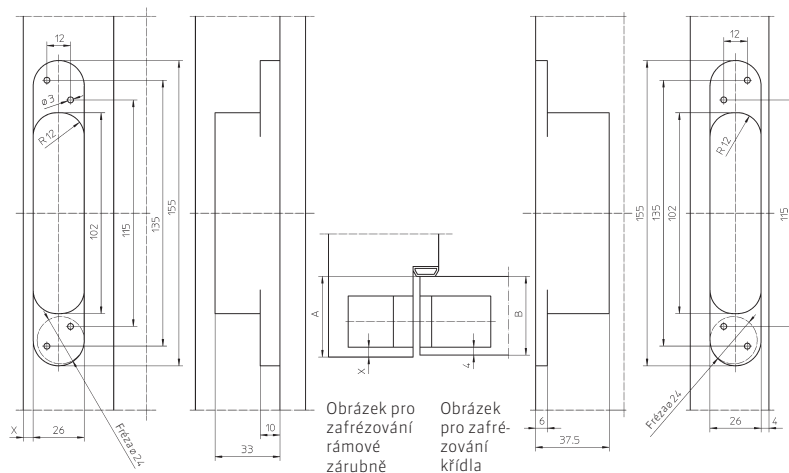

TE 526 3D / TE 527 3D

A = Hloubka polodrážky zárubně po rovinu těsnění
B = Tloušťka dveří případně po 1. polodrážku dveří
 $A - B + 4 =$ Rozměr X

Výsledek musí být mezi 4,0 mm a max. 6,0 mm. (Kovové zárubně: X = 5,0 mm)

Zafrézování provést s frézou Ø 24 mm, kopírovacím kroužkem Ø 30 mm a s univerzálním frézovacím rámem s šablonou č. 5 250547 6.

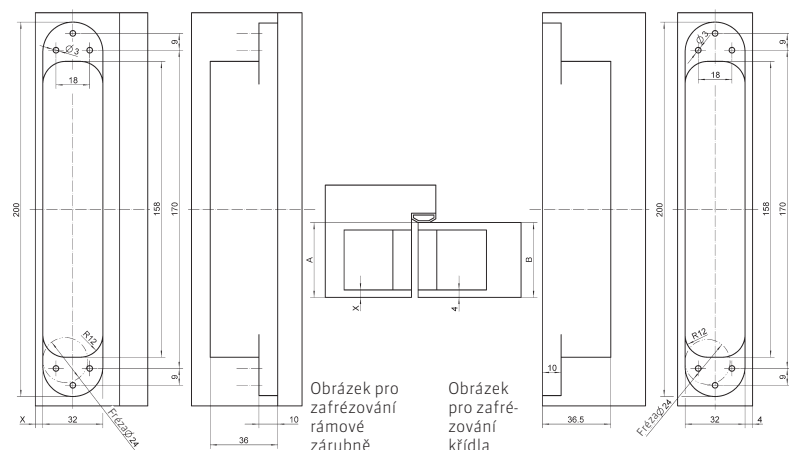

TE 540 3D / TE 540 3D FR

A = Hloubka polodrážky zárubně po rovinu těsnění
B = Tloušťka dveří případně po 1. polodrážku dveří
 $A - B + 4 =$ Rozměr X

Výsledek musí být mezi 4,0 mm a max. 6,0 mm. (Kovové zárubně: X = 5,0 mm)

Zafrézování provést s frézou Ø 24 mm, kopírovacím kroužkem Ø 30 mm a s univerzálním frézovacím rámem s šablonou č. 5 250680 5 (hloubka 1) a s šablonou č. 5 250681 5 (hloubka 2)

DATA PRO FRÉZOVÁNÍ

TE 640 3D / TE 640 3D FR

A = Hloubka polodrážky zárubně po rovinu těsnění
B = Tloušťka dveří případně po 1. polodrážku dveří

$A - B + 4 =$ Rozměr X

Výsledek musí být mezi 4,0 mm a max. 6,0 mm. (Kovové zárubně: X = 5,0 mm)

Zafrézování provést s frézou $\varnothing 24$ mm, kopírovacím kroužkem $\varnothing 30$ mm a s univerzálním frézovacím rámem s šablonou č. 5 250659 5 (hloubka 1) a s šablonou č. 5 250689 5 (hloubka 2).

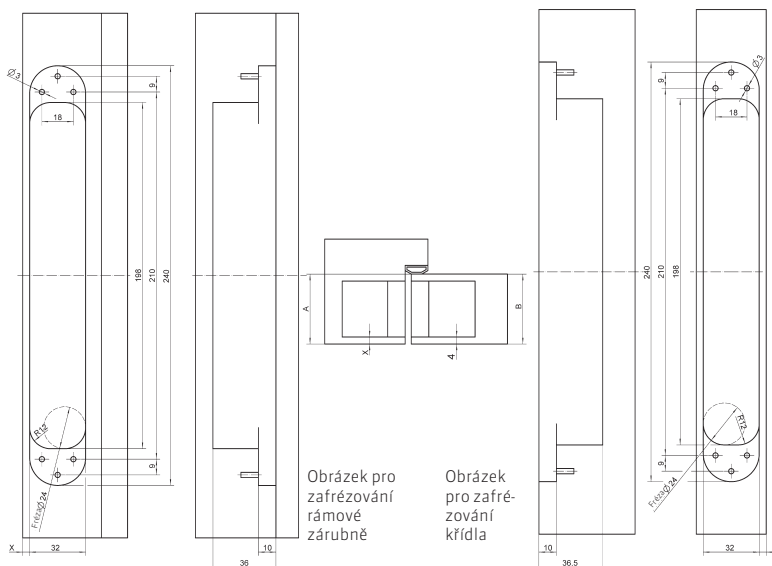

TE 645 3D

A = Hloubka polodrážky zárubně po rovinu těsnění
B = Tloušťka dveří případně po 1. polodrážku dveří

$A - B + 4 =$ Rozměr X

Výsledek musí být mezi 4,0 mm a max. 6,0 mm. (Kovové zárubně: X = 5,0 mm)

Zafrézování provést s frézou $\varnothing 24$ mm, kopírovacím kroužkem $\varnothing 30$ mm a s dlouhým univerzálním frézovacím rámem s šablonou č. 5 250945 5 (rám, hloubka 1), šablonou č. 5 250946 5 (rám, hloubka 2), šablonou č. 5 250947 5 (křídlo, hloubka 1) a šablonou č. 5 250948 5 (křídlo, hloubka 2).

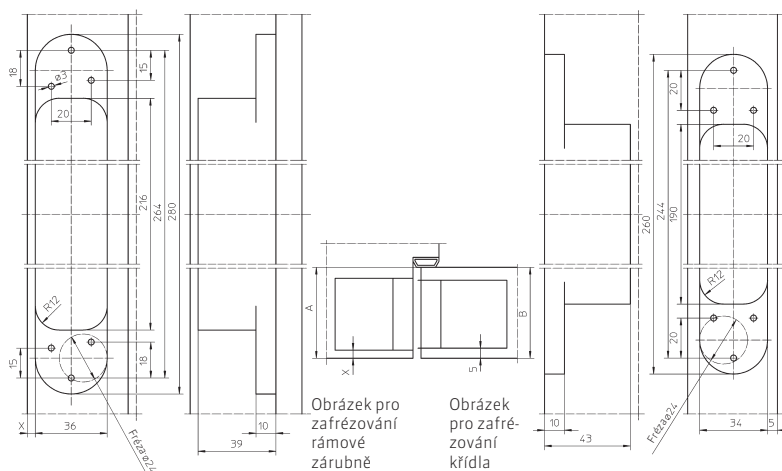

DATA PRO FRÉZOVÁNÍ

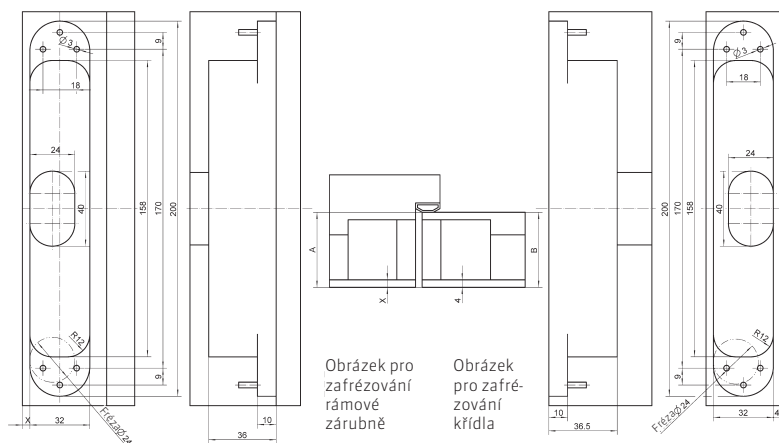

TE 540 3D Energy

(vzorový obrázek)

A = Hloubka polodrážky zárubně po rovinu těsnění
B = Tloušťka dveří případně po 1. polodrážku dveří
A - B + 4 = Rozměr X

Výsledek musí být mezi 4,0 mm a max. 6,0 mm. (Kovové zárubně: X = 5,0 mm)

Zafrézování provést s frézou $\varnothing 24$ mm, kopírovacím kroužkem $\varnothing 30$ mm a s univerzálním frézovacím rámem s šablonou č. 5 250680 5 (hloubka 1), šablonou č. 5 250681 5 (hloubka 2) a šablonou č. 5 250939 5 (hloubka frézování Energy).

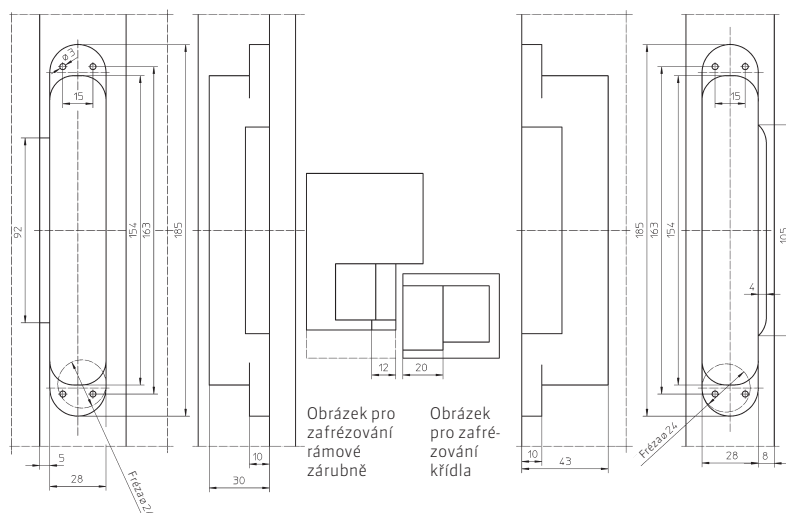

TE 541 3D FVZ

Zafrézování provést s frézou $\varnothing 24$ mm, kopírovacím kroužkem $\varnothing 30$ mm a s univerzálním frézovacím rámem s šablonou č. 5 250942 5 (rám, hloubka 1), šablonou č. 5 250943 5 (rám, hloubka 2), šablonou č. 5 250682 5 (rám, hloubka 3), šablonou č. 5 250942 5 (křídlo, hloubka 1), šablonou č. 5 250943 5 (křídlo, hloubka 2) a šablonou č. 5 250944 5 (křídlo, hloubka 3).

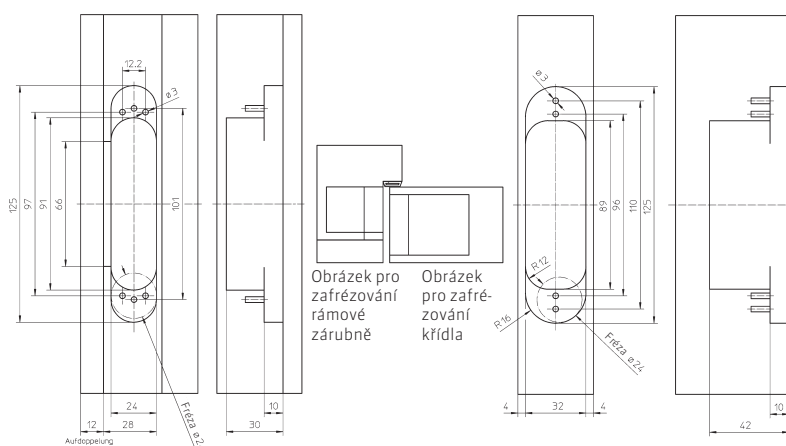

TE 311 FVZ

Frézování frézou $\varnothing 24$ mm, vodící kroužk $\varnothing 30$ mm a univerzálním frézovacím rámem se šablonou č. 5 251100 6, použijte šablonu č. 5 251101 6 (křídlo, tloušťka dveří 40 mm) a šablonu č. 5 251102 6 (křídlo, tloušťka dveří 44 mm).

DATA PRO FRÉZOVÁNÍ

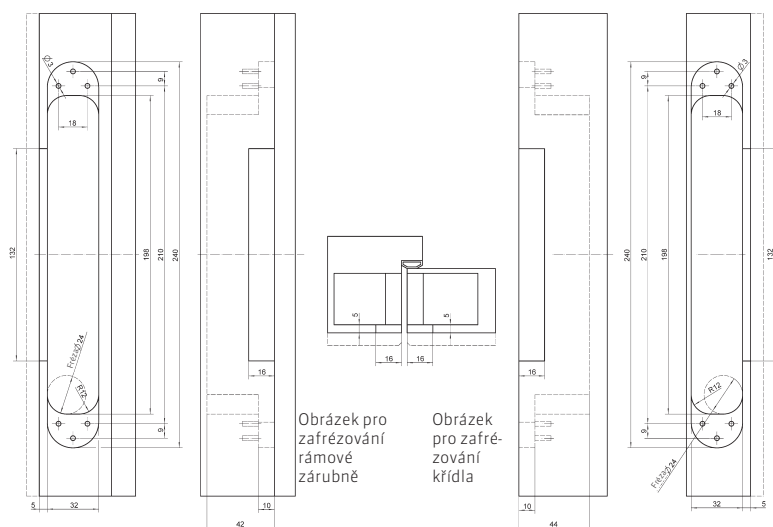
**TE 640 3D A8 /
TE 640 3D A8 FR**

Zafrézování provést s frézou $\varnothing 24$ mm, kopírovacím kroužkem $\varnothing 30$ mm a s univerzálním frézovacím rámem s šablonou č. 5 250659 5 (hloubka 1), šablonou č. 5 250689 5 (hloubka 2) a s šablonou č. 5 250690 5 (hloubka 3).

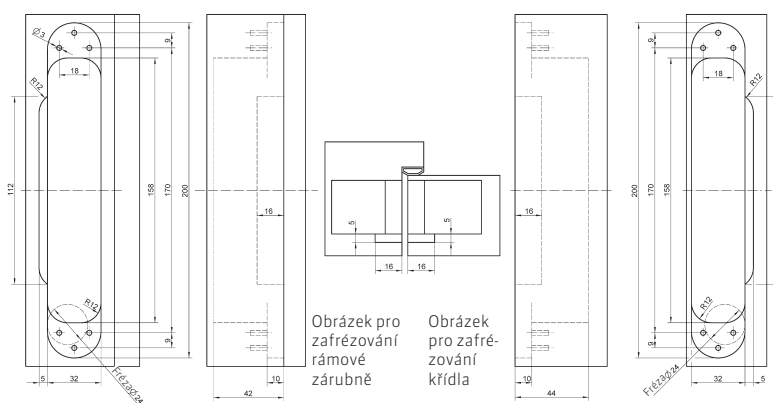
**TE 540 3D A8 (bez obložení)**

Zafrézování provést s frézou $\varnothing 24$ mm, kopírovacím kroužkem $\varnothing 30$ mm a s univerzálním frézovacím rámem s šablonou č. 5 250680 5 (hloubka 1), šablonou č. 5 250681 5 (hloubka 2) a šablonou č. 5 250687 5 (hloubka 3).

SIMONSWERK – ORIGINÁL

SIMONSWERK je více než 125 let jedním z nejznámějších výrobců dveřních závěsů a závěsových systémů. Jako průkopník v oblasti seřiditelných skrytých dveřních závěsových systémů přinesla společnost SIMONSWERK rozsáhlou škálu produktů se širokou nabídkou povrchů pro frekventované a silně namáhané dveře.

Se systémy závěsů pro prakticky jakoukoli aplikaci se SIMONSWERK snaží uspokojit poptávku po inovativních designových řešeních, pomocí funkčních nástrojů k zajištění jednoduchého a snadného procesu instalace. Kromě toho se společnost SIMONSWERK snaží poskytovat kvalitní služby a servis zákazníkům.



Kování můžete objednat na www.luxusnikovani.cz

KVALITA A INOVACE

Značka SIMONSWERK znamená inovace a vysoký standard kvality a služeb. Tyto základní kameny sahají až do roku 1889 s řešeními na míru, která každý rok vedou k vývoji nových produktů.

Požadavky na kvalitu SIMONSWERK začínají výběrem surovin. Použití vysoce kvalitních materiálů umožňuje rozmanité tvarování a nabízí celou řadu možností povrchové úpravy a ochrany proti korozi.

Díky nejmodernějším prostředkům, nejnovějším výrobním postupům a vysoce flexibilním automatizovaným výrobním procesům je společnost SIMONSWERK kompetentním partnerem ve všech aspektech závěsové techniky. Aby byly splněny technické, bezpečnostní a konstrukční požadavky moderní architektury, závěsové systémy SIMONSWERK mají dokonalou funkčnost a často překračují požadavky a očekávání.

Inovační síla společnosti je vyjádřena v její kompetenci a odpovědnosti vůči zákazníkům na trhu. Tradice, vysoce kvalitní produkty a kreativní myšlení dávají společnosti SIMONSWERK příležitost otevřít nové trhy s novými nápady.



Kování můžete objednat na www.luxusnikovani.cz

SERVICE – KOMPLEXNÍ KNOW-HOW PRO KAŽDODENNÍ PRÁCI

Rádi bychom Vám chtěli poskytnout relevantní podklady pro určení nejvhodnějšího závěsu. Kontaktujte nás prosím, a my společně s Vámi budeme hledat to nejlepší komplexní a nejkvalitnější řešení z naší nabídky produktů.

Pomocí našeho vyhledávače Produktselektor najdete další informace, které Vám zkompletují potřebné údaje. Uživatelsky příjemná navigace Vás bude provázet, dokud se nedostanete k Vámi požadovanému nejvhodnějšímu řešení.

www.simonswerk.com



NAVŠTIVTE NÁS V PRODUKTSELEKTORU

Na www.simonswerk.com naleznete detailní a precizní popis výrobků, jež Vám jako zpracovatelům, obchodním partnerům a projektantům umožní správnou volbu pro odpovídající závěsy.

Kování můžete objednat na www.luxusnikovani.cz

OBSAH

TE 240 3D	TECTUS® A8
TE 340 3D	TECTUS® Energy
TE 526 3D	TECTUS® FVZ
TE 527 3D	TECTUS® polodrážkový
TE 540 3D	TECTUS® Vchodové dveře
TE 640 3D	TECTUS® FR
TE 645 3D	

NAVŠTIVTE NÁS V PRODUKTSELEKTORU
www.simonswerk.com

SIMONSWERK GmbH

Bosfelder Weg 5
33378 Rheda-Wiedenbrück
Germany

+49 5242/413-0
+49 5242/413-260

sales@simonswerk.de
www.simonswerk.com

