

Ü-TOPIC



Obsah

1	ÜTopic popis zařízení	2
2	Obsah dodávky	3
3	Kompatibilní příslušenství	3
4	Montážní návod	4
4.1	Příprava montáže.....	4
4.2	Montáž zařízení ÜTopic.....	6
5	Stahování aplikace ÜControl App	7
6	Uvedení do provozu pomocí aplikace.....	8
7	Přidávání uživatelů (příslušenství a uživatelé smartphonu)	10
7.1	Přijetí pozvánky uživatele chytrého telefonu	10
8	Správa uživatelů	11
9	Nastavení zařízení	11
10	Nabíjení ÜTopic	12
11	Hlášení událostí / Události	13
12	Aktualizace softwaru	13
13	Možnosti resetování	14
13.1	Prostřednictvím aplikace.....	14
13.2	Přímo na zařízení.....	14
14	ČASTO KLADENÉ OTÁZKY.....	15



1. PRODUKTBESCHREIBUNG ÜTOPIC

ÜTopic je motor pro dodatečnou montáž do mechanických zámkových vložek, který lze ovládat pomocí bezplatné aplikace. Umožňuje motorické otevírání a zavírání dveří. Ovládá se buď pomocí bezdrátové klávesnice, čtečky otisků prstů s integrovanou klávesnicí, bezdrátového ručního vysílače nebo pomocí vlastního chytrého telefonu (Bluetooth).

Aplikace APP (Android a IOS) musí být do příslušného chytrého telefonu nainstalována při uvedení do provozu.

Lze vytvářet a spravovat další oprávnění, která lze například pomocí kódu zasílat dalším uživatelům. Prostřednictvím APP lze také snadno nastavit časově definovaná oprávnění: To umožňuje například automatické uzamčení v určitou dobu, autorizaci přístupu na omezenou dobu.

Díky jednoduchému ovládání, subtilnímu designu a dobíjecí baterii zajišťuje ÜTopic větší bezpečnost a pohodlí v domácnosti. Baterii není třeba měnit, stačí ji pouze každých 60 až 90 dní dobít pomocí nabíjecího kabelu (rozhraní micro USB s magnetickou spojkou).

ÜTopic lze použít pro všechny dveře s cylindrickým zámkem a je ideální pro dodatečnou montáž. Není nutné žádné zapojování kabeláže do dveřního křídla. Stávající cylindrickou vložku není třeba vyměňovat, ale lze ji nadále používat. Klíč je třeba zkrátit dle návodu. Je důležité, aby profilová vložka vyčnívala o min. 2 mm. Alternativně lze profilovou vložku nahradit vložkou již upravenou společností Südmetail spolu se 4 klíči. V tomto případě není nutné klíč odřezávat, protože je 1 uříznutý klíč součástí dodávky.

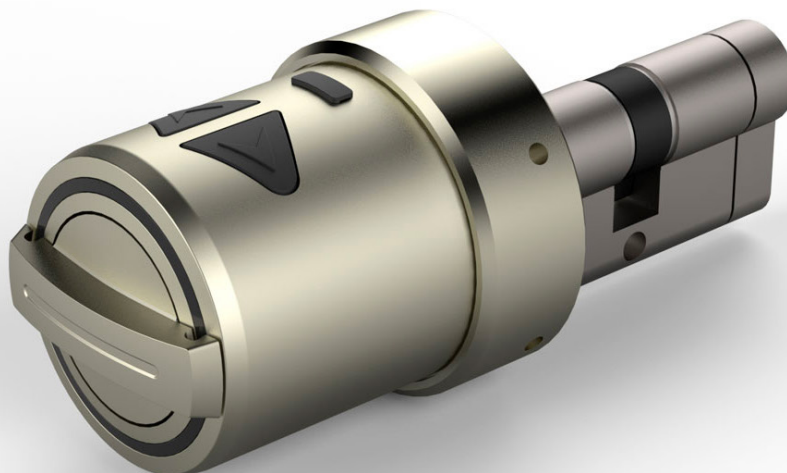

2. Obsah dodávky

- 1 Kus ÚTopic Motor
- 1 kus Mikro USB nabíjecí kabel s magnetickým konektorem
- 4 kusy montážních šroubů
- 1 kus Inbus

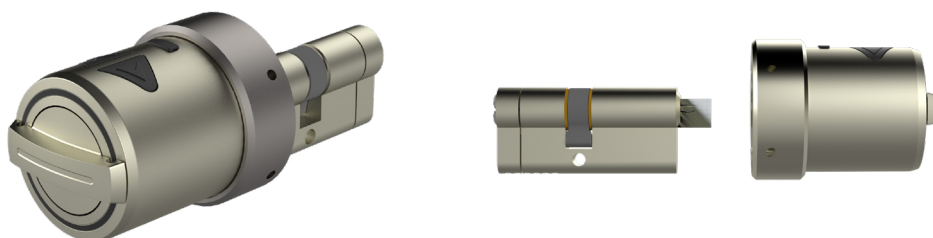

3. Kompatibilní příslušenství Není součástí balení !

- Klávesnice
- Čtečka otisků prstů s klávesnicí
- Dálkový ovladač
- Smart home rozhraní pro připojení k zařízením 3.stran
- Samozamykací modul
- WLAN Hub



4. Montážní návod

4.1 Příprava

U systému ÜTopic lze použít jak stávající vložku, tak vložku od společnosti Südmetail zakoupený společně se systémem ÜTopic. Pokud používáte stávající vložku, je třeba nejprve provést následující přípravné práce:

- Zkontrolujte, zda stávající vložka vyčnívá alespoň o 2 mm.
- Odpilujte hlavu klíče pomocí svěraku apod. a poté vyhladte hrany pilníkem.

(Pozor: Společnost Südmetail nenese žádnou odpovědnost za poškození klíče!)

- Některé klíče mohou být tenčí než 2,4 mm (tloušťka přibližně dvou euromincí). V takovém případě může být nutné klíč po řezání nebo před ním zesílit několika otočeními lepicí pásky.

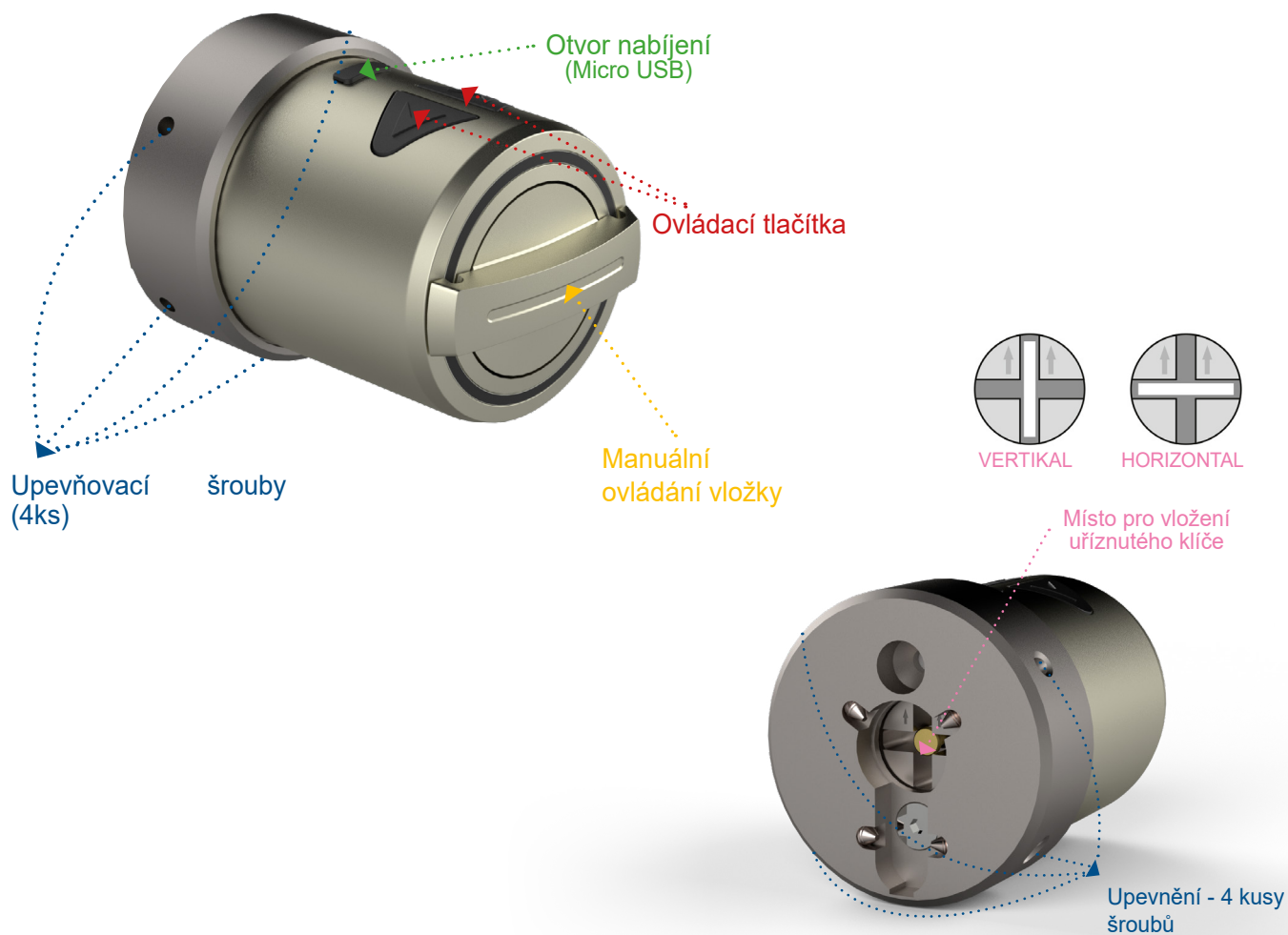

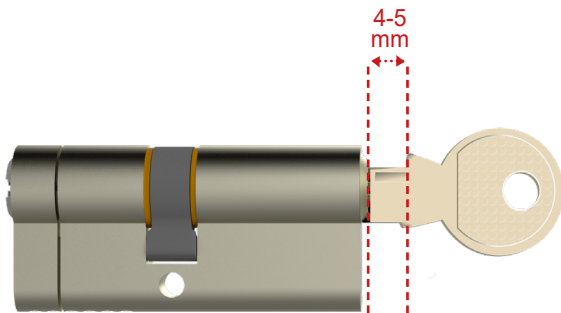

Klíč musí být seříznut podle návodu a přečnívat 4-5 mm z vložky.

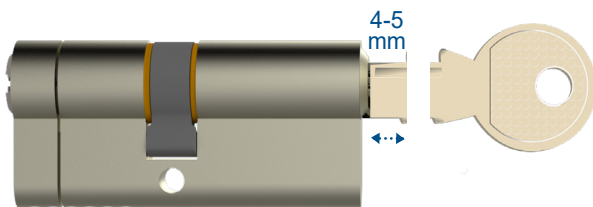
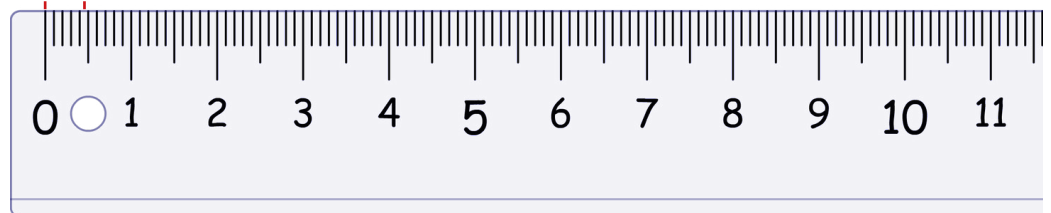

Oddělte hlavu klíče aby zůstalo cca 4-5 mm.

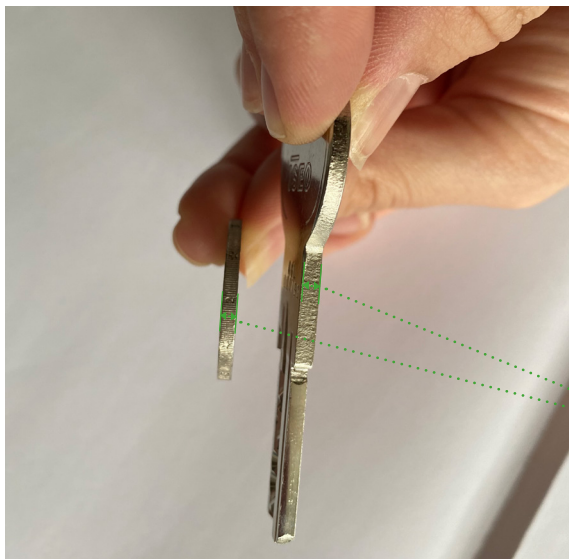

Řez musí být symetrický



Tloušťka klíče by měla být nejméně 2,4 mm. Pokud je tenčí, omotejte jej několikrát lepicí páskou, dokud nedosáhnete tloušťky přibližně 2,4 mm! Ideální tloušťku má mince v hodnotě 2 eur - proto je nejlepší použít ji jako pomůcku.

4.2 Montáž Ütopic

- Vložte upravený nebo upilovaný klíč do cylindrické vložky.
- Zkontrolujte polohu válce motoru - šipky musí směřovat nahoru.
- Umístěte motorovou vložku ÜTopic do správné polohy a přišroubujte ji k vnitřní straně dveří pomocí šroubů a imbusového klíče, které jsou součástí dodávky.

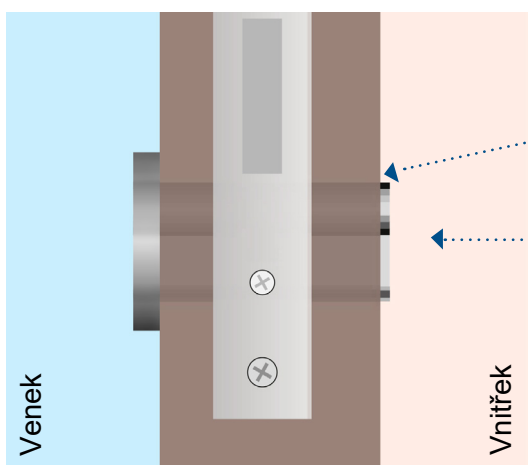

Ütopic se instaluje výhradně na vnitřní stranu dveří !

Vložka musí přesahovat minimálně 2 mm ze dveří, jinak hrozí poškození motoru!!!

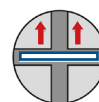
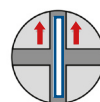
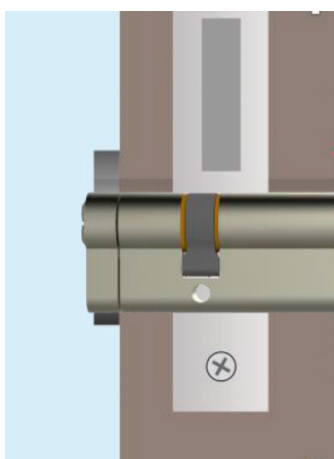

Šipky musí směřovat nahoru! při zasunutí klíče

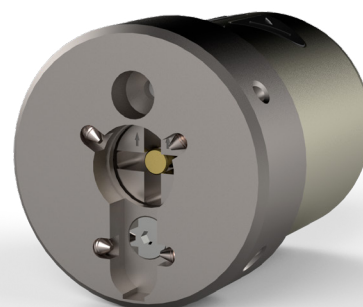

5. HERUNTERLADEN DER ÜCONTROL APP

- Zdarma stáhněte aplikaci do svého chytrého telefonu (Android nebo IOS) pomocí QR kódu níže:



Pozor!

Zařizení nefunguje s
tabletem nebo
Ipadem!

6. UVEDENÍ DO PROVOZU PROSTŘEDNICTVÍM APLIKACE

- Nastavení mobilního telefonu "Poloha" Aktivace Bluetooth
 - Otevřete aplikaci ÜControl ve svém smartphonu
 - Klepněte na "OK"
 - Klepněte na "Povolit" pro pokračování
 - Zaregistrujte se v aplikaci
 - Zadejte svou e-mailovou adresu a heslo do příslušných polí. E-mailovou adresu bude potřeba potvrdit ve vašem e-mailu, kam bude zaslána potvrzovací zpráva.
- Po zadání přihlašovacích údajů klepněte na tlačítko "Přihlásit se".
- Vyberte ze seznamu své oblíbené pozadí Po výběru klepněte na tlačítko "Další".
 - Zkontrolujte nastavení a možnosti.

Až budete připraveni dokončit nastavení, klepněte na "Dokončit nastavení".

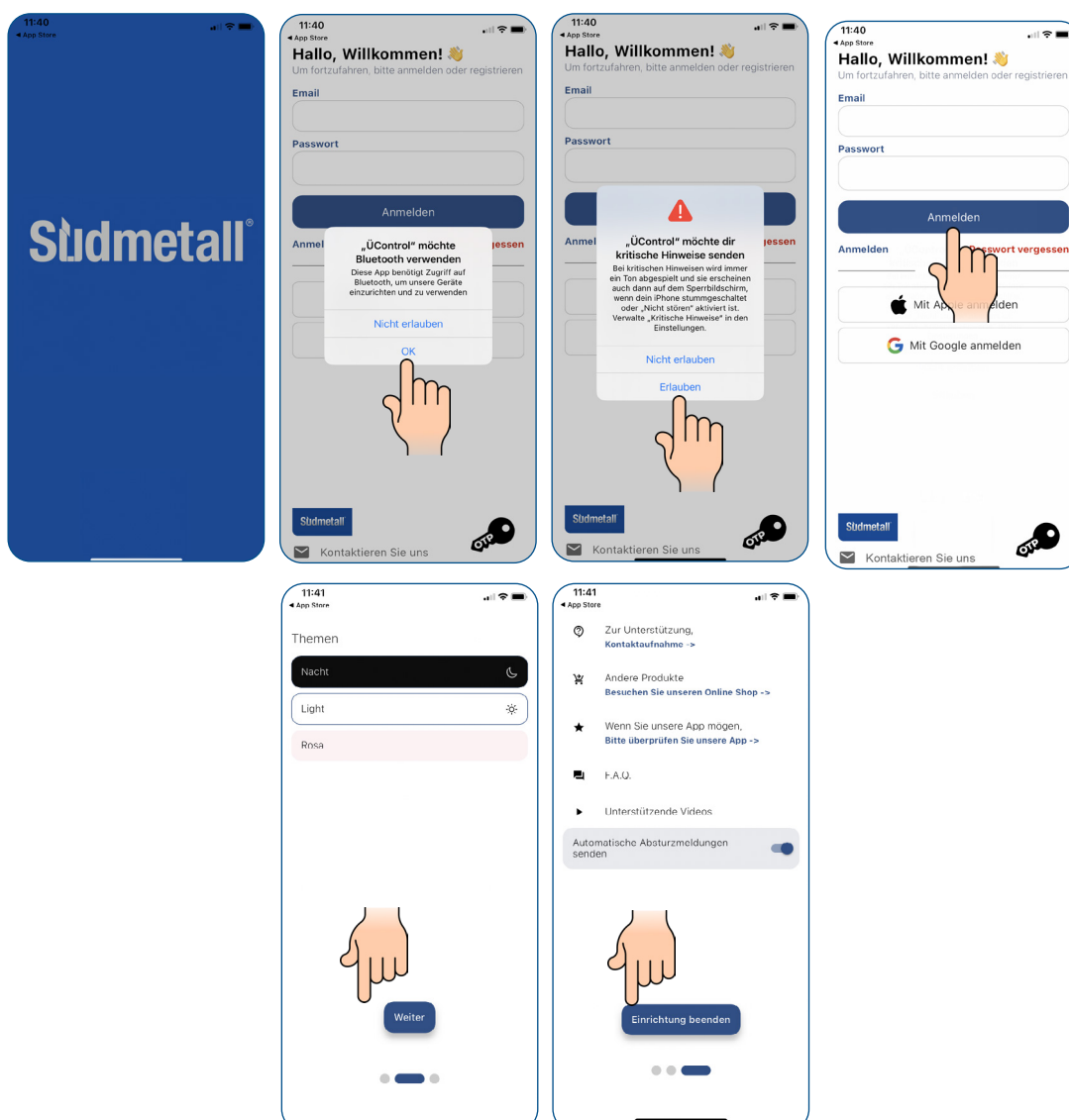

- Chcete-li přidat nové zařízení, klikněte v aplikaci na symbol plus.
 - Po kliknutí na symbol plus se zobrazí dotaz, jaký typ zařízení chcete nastavit. Vyberte mezi "Smartlocks" a "Ostatní produkty", například WLAN Hub.
 - Jakmile je zařízení ÚTopic nainstalováno na dveře, klikněte na "Ano".
- Dále pokračujte podle pokynů v aplikaci vašeho chytrého telefonu.

Poznámka: Nepokračujte v průvodci nastavením, dokud nemáte na dveřích fyzicky nainstalovaný ÚTopic! Zařízení musí být na dveřích nainstalováno před softwarovým nastavením zařízení.

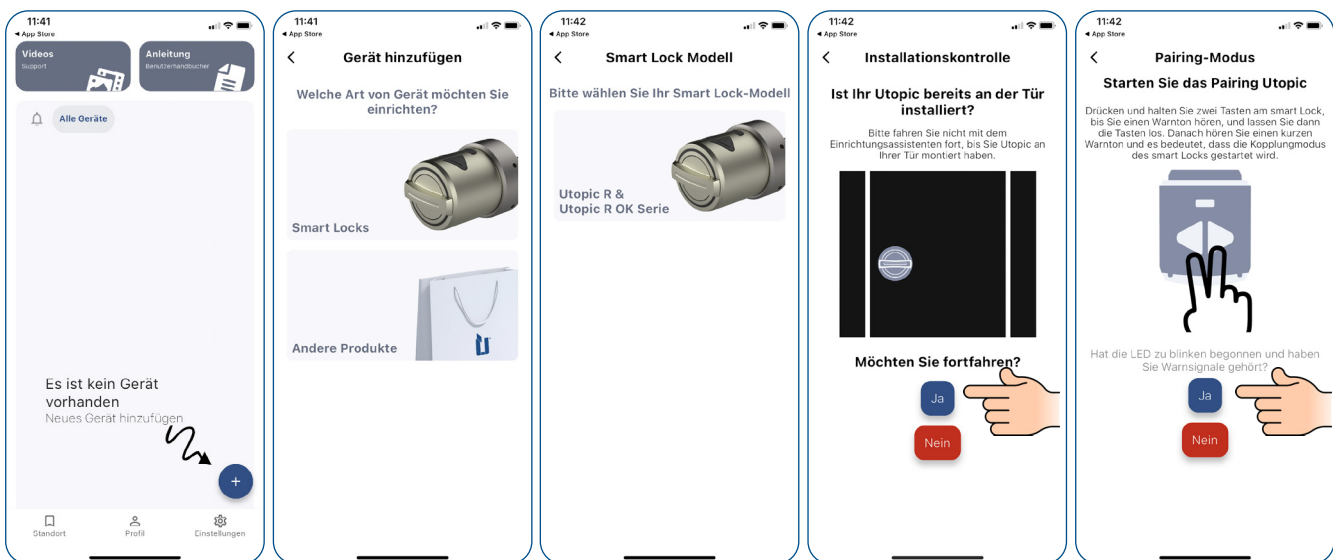

POZOR: Nastavení provádějte pouze při otevřených dveřích!!!

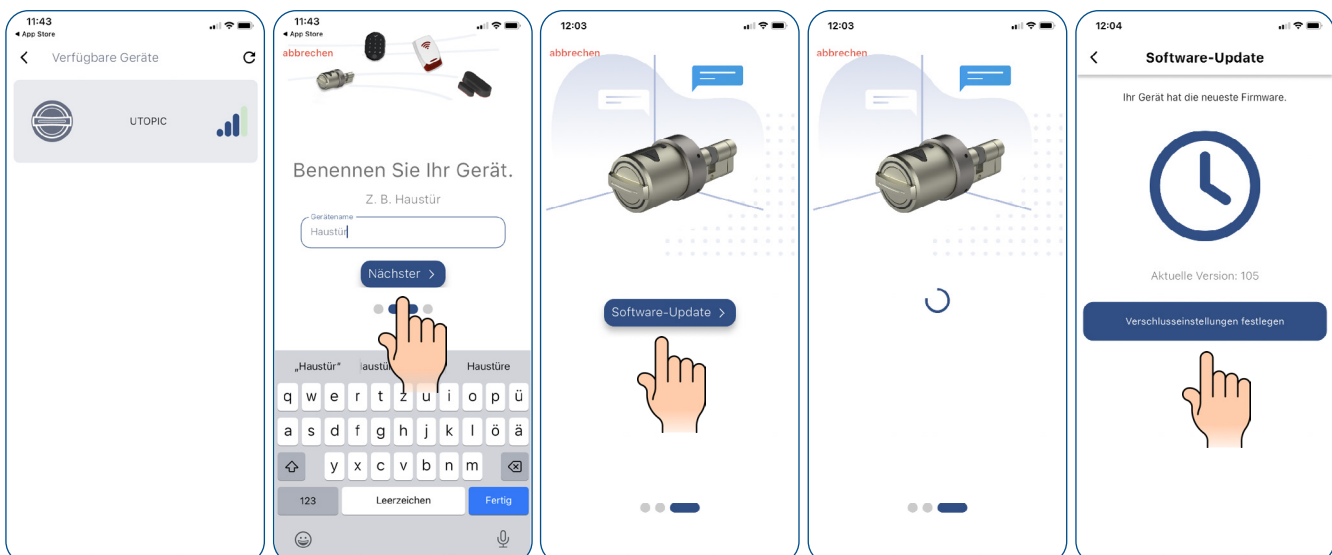

7. PŘIDAT UŽIVATELE (PŘISLUŠENSTVÍ NEBO CHYTRÝ TELEFON)

Postupujte podle instrukcí ve vaší mobilní aplikaci



Vyberte vaše zařízení

Stiskněte tlačítko "Nastavení"

Vyberte "Uživatel/é"

Stiskněte tlačítko "+"

7.1 PŘIJMOUT POZVÁNKU UŽIVATELE SMARTPHONU

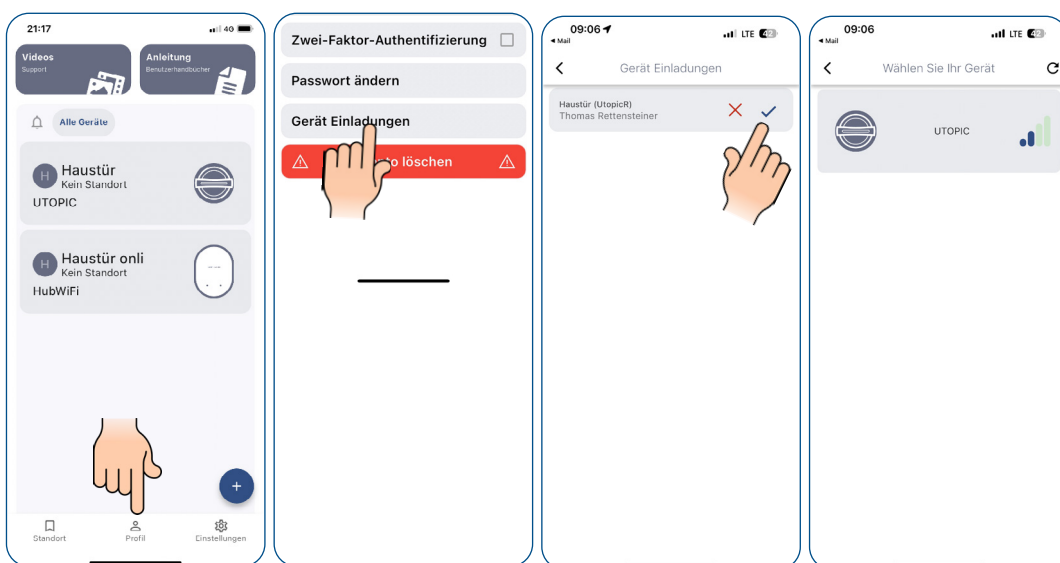

Stiskněte tlačítko "Profil"

Stiskněte tlačítko "Pozvánky na zařízení"

Uvidíte nevyřízené pozvánky. Kliknutím na souhlas potvrdíte pozvánku do zařízení

POZOR: Od tohoto okamžiku musí být pozvaný uživatel přímo před zařízením aby se připojil.

8. SPRÁVA UŽIVATELŮ

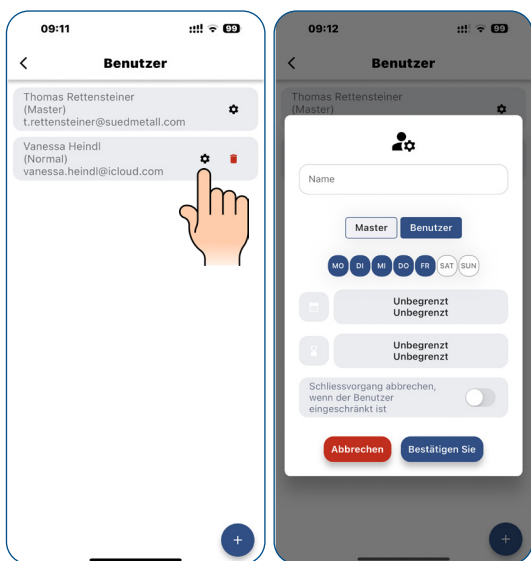

Kliknutím na symbol ozubeného kola u konkrétního uživatele můžete měnit možnosti přístupu uživatele a další nastavení.

9. NASTAVENÍ ZAŘÍZENÍ



Kliknutím na jednotlivé pojmy získáte podrobné vysvětlení.

POZOR!

Po provedení příslušných změn v nastavení zařízení potvrďte vždy tlačítkem "Uložit"!

Kliknutím na symbol ozubeného kola a následně na tlačítko "Nastavení Zařízení" můžete měnit různé rozšířené nastavení zámku. Tato nastavení může měnit pouze správce zámku.

10. NABÍJENÍ ÜTOPIC

- Jestliže po spuštění přístroje ÜTopic uslyšíte tři krátká pípnutí nebo se rychlost otáčení oproti obvyklé rychlosti sníží, je třeba přístroj ÜTopic dobít. Aplikace APP také zobrazuje stav baterie zařízení ÜTopic.
- Zařízení se nabíjí přibližně 3 hodiny. Doporučujeme jej nabíjet pod dohledem každých 60 až 90 dní, a to i v případě, že baterie nejsou vybité.
- Používejte dodaný kabel. Na vlastní nebezpečí můžete použít libovolný nebo delší nabíjecí kabel 5V DC micro USB nebo powerbanku. Používejte pouze kvalitní nabíječky, kabely a powerbanky
- Zařízení ÜTopic funguje, i když je v režimu nabíjení. Zařízení pokračuje v zamykání dveří, i když je v režimu nabíjení.
- Pokud opouštíte domov na delší dobu, nejprve zařízení plně nabijte a vezměte si s sebou mechanický klíč. Pokud cestujete na dobu delší než 2 měsíce, přepněte zařízení ÜTopic po nabití do režimu ochrany před dětmi. V opačném případě by se baterie vašeho výrobku mohly v důsledku hlubokého vybití poškodit.

11. Zprávy o událostech/události

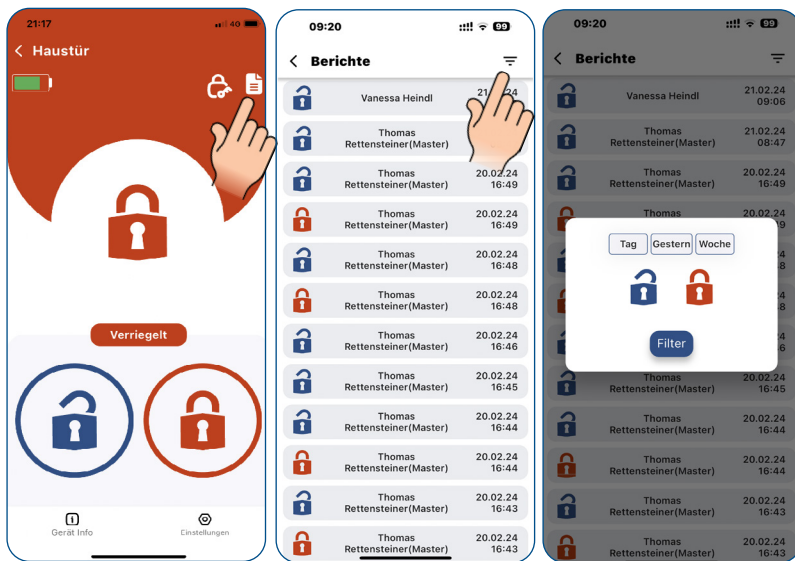

V případě potřeby použijte filtr

12. SOFTWARE UPDATE

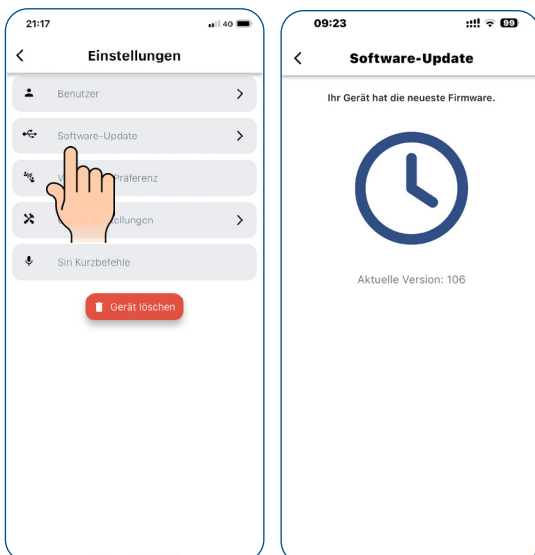

POZOR!
Pravidelně kontrolujte, zda je k dispozici nový software.
Aktualizace, umožní ještě lepší využití aplikace ÜControl.

Nastavení

UPDATE

13. MOŽNOSTI RESETU

13.1 Přes aplikaci



POZOR!

Tento krok nelze vrátit zpět!
Všechna data budou smazána.

Postupujte následovně:

- Stiskněte symbol ozubeného kola
- Tlačítko "Nastavení zařízení"
- Tlačítko "Závodní reset"

Zařízení po stisknutí pípne a je vymazáno

13.2 Přímou na zařízení pomocí tlačítek

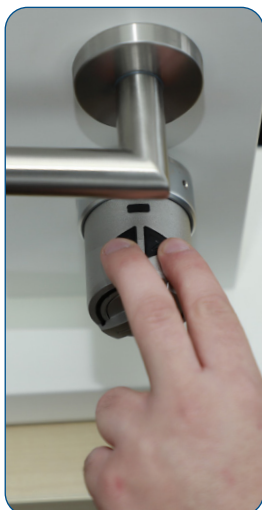

Připravte nabíjecí kabel zapojením do zásuvky. Stiskněte a podržte obě tlačítka, dokud neuslyšíte druhé dlouhé pípnutí. Uvolněte tlačítka a rychle zapojte nabíjecí kabel do zařízení Útopic. Ozve se dvojitě pípnutí. Zařízení je resetováno

14. FAQ

ÜTopic nelze zcela uzamknout ani odemknout

Na zámku nebo západce může být vysoké tření. To může být způsobeno prohnutím dveří nebo nenastaveným zamykacím mechanismem. Zkontrolujte, zda lze zámek a západku snadno otevřít klíčem. Pokud je problém s dveřmi nebo zámkem, je třeba jej odstranit.

Zkontrolujte, zda je klíč správně připraven.

- Baterie zařízení ÜTopic mohou být vybité. Dobijte baterie
- Po instalaci zámku Smartlock na zámek je nutné nastavit zámek ÜTopic.

Cylindrickou vložku nelze zamknout ani odemknout, přestože se ÜTopic otáčí.

Ujistěte se, že je hlava klíče správně odříznuta dle návodu!

Tlačítka na ÜTopic nelze stisknout

Aktivovala by se dětská pojistka. Chcete-li dětskou pojistku deaktivovat, stiskněte dvě tlačítka na zařízení ÜTopic a počkejte, dokud neuslyšíte 3 krátké výstražné tóny.

Nastavení ÜTopic nelze měnit pomocí smartphonu

Smartphone není přihlášen jako správce pro ÜTopic. Pokud chcete změnit hlavní ovladač ÜTopic, musíte obnovit tovární nastavení zařízení.

Smartphone nelze definovat jako správce

- K zámku Smartlock je již přihlášen hlavní uživatel. Pokud chcete změnit správce, musíte nejprve resetovat ÜTopic a poté zaregistrovat požadovaný smartphone.

- Pokud resetujete zámek Smartlock, je třeba po přihlášení nového správce znovu vytvořit na ÜTopic všechny uživatele, včetně modulu automatického zamykání, čtečky otisků prstů atd.

Smartphone se nemůže připojit k zařízení

- U chytrých telefonů se systémem Android musí být všechna oprávnění (např. určení polohy, Bluetooth atd.), která byla požadována při instalaci aplikace, udělena bez omezení. Pokud jste aplikaci nepovolili dosažení požadovaných oprávnění, musíte aplikaci odinstalovat, poté ji znovu nainstalovat a povolit požadovaná oprávnění během instalace.

- Pokud se tento problém vyskytne při přihlašování smartphonu k aplikaci ÜTopic, je možné, že jste zapomněli přepnout aplikaci ÜTopic do režimu přihlášení.

Tlačítka na zařízení ÜTopic nefungují

- Inteligentní zámek je v režimu ochrany před dětmi (noční režim).
- Chytrý zámek již nefunguje z důvodu slabé baterie. Nabijte zařízení po dobu min. 3 hodin.
- Pokud se zařízení delší dobu nepoužívá, může dojít k poškození baterií.
- Zkontrolujte režim tlačítek, pokud je v režimu B2, nebudete moci tlačítka používat.

Tlačítka zamykání a odemykání fungují ve špatném směru

V nastavení je třeba obrátit směr zamykání

Zapomenuté heslo

Pokud jste zapomněli heslo, není možné jej získat zpět. Jako řešení musíte aplikaci odstranit a znovu nainstalovat. V takovém případě však smartphone nerozpozná vaši ÜTopic a budete muset zařízení ÜTopic resetovat pomocí tlačítek dle návodu a přepnout jej do režimu párování.

Mechanický klíč nelze použít z venkovní strany

Pravděpodobně není správně nastaveno používání klíče z venkovní strany.

Vstupte do části Nastavení zařízení a klikněte na tlačítko "Definice polohy překlenutí klíče". Zde nastavíte výchozí pozici venkovního klíče pro použití se zámkem Ütopic.

Citlivost nastavení klíče můžete upravit pomocí stisknutí tlačítka "Nastavení citlivosti"

V případě problémů s nastavením zařízení kontaktujte telefonicky podporu na čísle: +420 608 330 651 případně kontaktujte svého prodejce.

Ovládací tlačítka nefungují

Často se stává, že zákazníci omylem aktivují dětskou pojistku současným stisknutím obou ovládacích tlačítek. V důsledku toho zámek ÜLock přestane reagovat na ruční ovládání pravého nebo levého tlačítka. Chcete-li dětskou pojistku opět deaktivovat, je třeba na několik sekund současně podržet obě ovládací tlačítka.



Stisknete obě ovládací tlačítka současně na několik sekund podržet: Dětská pojistka je aktivována!

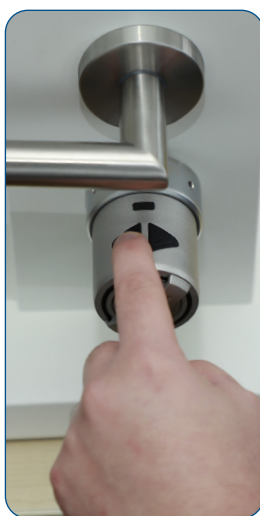

Vzhledem k dětské funkci ÜTopic nereaguje, ani na stisknutí levého, ani pravého tlačítka!



Stisknete a podržte obě ovládací tlačítka současně po dobu několika sekund: Dětská funkce se opět deaktivuje!

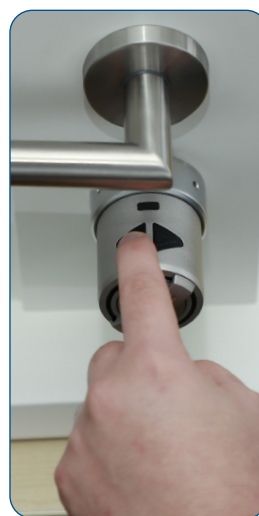

Nyní ÜTopic opět reaguje, protože dětská pojistka byla deaktivována!