

Montážní návod

Ülock-B

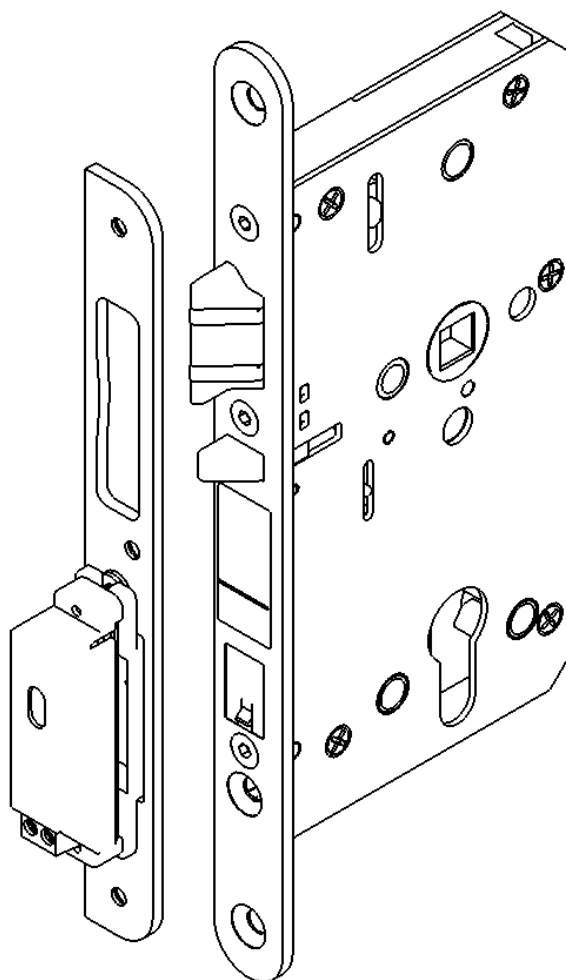

Pro zámky ze sérií:

ÜLOCK Battery Premium FS 001 ... F / FS 002 ... F
FS 003 ... F / FS 004 ... F

ÜLOCK Battery Comfort FS 001 ... / FS 002 ...
FS 003 ... / FS 004 ...

ÜLOCK Inductive FS 011 ... F / FS 012 ... F
FS 013 ... F / FS 014 ... F



Obsah

1	Popis	5
1.1	Technická data ÜLOCK Battery Premium/Comfort	5
1.2	Technická data ÜLOCK Inductive	6
1.3	Technická data Modul EWS ECO	6
1.4	Obsah balení ÜLOCK Battery Premium/Comfort	7
1.5	Obsah balení ÜLOCK Inductive	7
1.6	Doplňky	8
1.7	Funkce/aplikace	8
2	Montáž	9
3	Montáž modulu EWS	11
4	Instalace ÜLOCK Battery Premium/Comfort	13
4.1	Instalace a baterií a sejmutí krytu	14
5	Servis	15
6	Výměna baterií Ü-LOCK Battery	16
7	Možné chyby	17
8	Pokyny pro údržbu	17
9	Pokyny k používání kování a zámků	18
10	Produktové vlastnosti ÜLOCK Premium	19
11	Certifikace a prohlášení shody pro ÜLOCK Premium	20
12	Likvidace zámků	21

Poznámky

Tato příručka je určena vyškolenému personálu se znalostí instalace součástí dveří a kování a poskytuje informace o uvedení do provozu a manipulaci s tímto produktem. Přečtěte si tuto brožuru před montáží nebo uvedením do provozu pečlivě. Koncoví uživatelé zámků Ülock musí být seznámeni s tímto návodem, aby nedošlo k chybné montáži a nesprávné obsluze

- V případě nedodržení pravidel správné instalace a používání zaniká nárok na záruku.
- Úpravy a technické zásahy do konstrukce výrobku nejsou povoleny.

	Pozor! Obecná indikace nebezpečí a nezbytného dodržování specifikací
	Upozornění! Obecná poznámka a informace, které patří k technicky správnému provedení práce

ÜLOCK Premium: Zámek a kování musí být označeny stejným klasifikačním klíčem podle těchto evropských norem. Příпустné jsou pouze kombinace kování uvedené v certifikátu. To platí také pro montáž v případě potřeby výměny. Pokud z důvodu konstrukce rámu není dodán žádný protikus zamykání, je na odpovědnosti instalačního technika poskytnout technicky rovnocenné řešení po konzultaci s výrobcem.

Všechny obrazové, produktové, rozměrové a prováděcí specifikace této příručky odpovídají současnému stavu vývoje ke dni tisku.
Tento produkt podléhá neustálému zlepšování v Süd-Metall Schließsysteme Leipzig GmbH a neustále se přizpůsobuje technickému pokroku.

Všeobecně

1. Před instalací zámku únikových dveří zkontrolujte, zda jsou dveře správně nainstalovány, správně zavěšeny, těsnost a mezery u dveří.
2. Zkontrolujte, zda dveře umožňují použití zámku bez omezení a zámek je pro tyto dveře vhodný. Výše uvedené řady zámků jsou vhodné pro jednokřídlé dveře a protipožární dveře ze dřeva, plechu a oceli do hmotnosti dveří 200 kg. Nejsou vhodné pro kyvadlové a skleněné dveře.
3. Při použití na protipožárních a kouřotěsných dveřích musí být zkontrolována certifikace požární ochrany, aby se zajistilo, že elektromechanický zámek a odpovídající protiplech jsou pro tyto konkrétní dveře vhodné.
4. Při použití dveřních a podlahových těsnění musí být zajištěno, aby nebyla narušena funkce elektromechanického zámku a aby nebyly překročeny standardní provozní síly.
5. Je nutné zvolit správný rozměr zámku a protiplechu.
6. Musí být dodrženy pokyny pro instalaci všech součástí nouzového východu a paniky; použije se vhodný dodaný nebo vhodný upevňovací materiál. Musí být nainstalovány všechny určené komponenty.
7. Na elektromechanických zámcích musí být použity panikové kliky nebo panikové hrazdy se čtyřhranem 9 mm.
8. Pokyny pro instalaci a údržbu všech součástí nouzového východu a paniky musí být po instalaci předány provozovateli.
9. Nouzové únikové a panikové dveře musí být na vnitřní straně označeny odpovídajícími piktogramy.
10. Může být použita komerčně dostupná profilová cylindrická vložka podle DIN 18252. Cylindrické vložky s knoflíky a průběhovou spojkou nejsou dovoleny.

1 Popis

1.1 Technická data ÜLOCK Battery Premium/Comfort

Základní popis	<ul style="list-style-type: none">• Automatický samozamykací panikový zámek• Střelkový• Pomocná střelka
Uzamykání	<ul style="list-style-type: none">• cylindrická vložka klasická (PZ)• cylindrická vložka kulatá (RZ)
Napájení	<ul style="list-style-type: none">• 3 – 3,6 V DC• 2 x Baterie Energizer L92 Lithium Batterie AAA, 1,5 Volt
Životnost baterie	<ul style="list-style-type: none">• až 18 měsíců
Vstupní napětí	<ul style="list-style-type: none">• 210 mW
Přípustné teploty	<ul style="list-style-type: none">• Provozní teplota: od -10°C do +50°C• Skladovací teplota: od -20°C do +60°C• Provozní teplota baterií: od -10°C do +50°C• Skladovací teplota baterií: od -20°C do +60°C• Relativní vlhkost: od 30 % do 80 %, bez kondenzace
Rozměry	<ul style="list-style-type: none">• Backset: 55/60/65/70/80• Rozteč: PZ → 70/72/88/92 RZ → 74/78/90/94• Střelka: 20 mm vysunutá• Ořech čtyřhranu: 9 mm
Odolnost vůči korozi	EN 1670 – Třída 4
Paměť zámku	Až 100 zařízení (Dálkový ovladač, I/O Modul, čtečka, ...)
Datový přenos	<ul style="list-style-type: none">• Frekvence: 868,3 MHz• AES – 128 Kódování přenosu• Bezdrátový dosah v budovách až 10 m
Certifikace	ÜLOCK Battery Premium/Comfort <ul style="list-style-type: none">• DIN EN 14846 Elektromechanické zámky a protiplechy ÜLOCK-B Battery Premium <ul style="list-style-type: none">• DIN EN 179 Zámky a stavební kování• DIN EN 1125 Zámky a stavební kování



Upozornění!

Doporučené baterie jsou premiové lithiové AAA.
Je možné použít i standardní baterie AAA. Životnost klasických baterií je ale kratší.
Nepoužívejte dobíjecí baterie!

1.2 Technické informace ÜLOCK Inductive

Všeobecný popis	<ul style="list-style-type: none"> • Automatický samozamykací panikový zámek • Střelkový • Pomocná strelka
Uzamykání	<ul style="list-style-type: none"> • Cylindrická vložka (PZ) • Kulatá cylindrická vložka (RZ)
Přípustné teploty	<ul style="list-style-type: none"> • Provozní teplota: od -10°C do +50°C • Skladovací teplota: od -20°C do +60°C • Relativní vlhkost: od 30 % do 80 %, bez kondenzace
Rozměry	<ul style="list-style-type: none"> • Backset: 55/60/65/70/80 • Rozteče: PZ → 70/72/88/92 RZ → 74/78/90/94 • Střelka: 20 mm vysunutá • Ořech čtyřhranu: 9 mm
Odolnost vůči vlhkosti	EN 1670 – třída 4
Paměť zámku	až 100 zařízení (Ovladač, I/O Modul, čtečka, ...)
Datový přenos	<ul style="list-style-type: none"> • Frekvence: 868,3 MHz • AES – 128 kódovaný přenos • Bezdrátový dosah v budovách až 10 m
Certifikace	• zatím <u>není</u> certifikováno

1.3 Technické údaje pro indukční protiplech

Napájení	<ul style="list-style-type: none"> • 9- 24V DC
Pohotovostní režim	<ul style="list-style-type: none"> • < 1W
Maximální spotřeba energie	<ul style="list-style-type: none"> • < 5W
Maximální napětí	<ul style="list-style-type: none"> • 530mA @ 9V • 400mA @ 12V • 200mA @ 24V
Operativní teplota:	<ul style="list-style-type: none"> • od -10°C do +50°C
IP ochrana	<ul style="list-style-type: none"> • IP 54
Mezera ve falcu dveří	<ul style="list-style-type: none"> • 2 až 6 mm
Seřízení	<ul style="list-style-type: none"> • 3 mm vertikálně
První nabíjení	<ul style="list-style-type: none"> • 15 s
Maximální doba nabíjení	<ul style="list-style-type: none"> • 15 s

1.4 Obsah balení ÜLOCK Battery Premium/Comfort

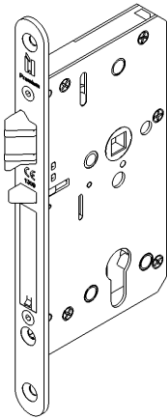

1x ÜLOCK
 Battery

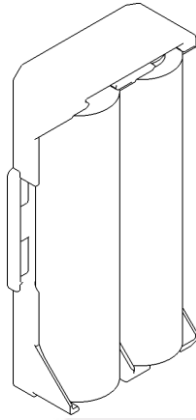

1x Držák baterií
 2x AAA L92 Lithium
 baterie

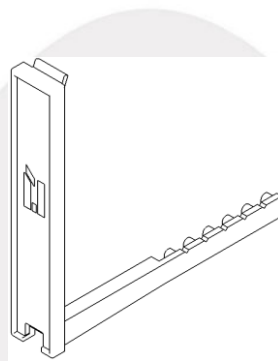

1x Krytka



1x Návod

1.5 Obsah balení ÜLOCK Inductive

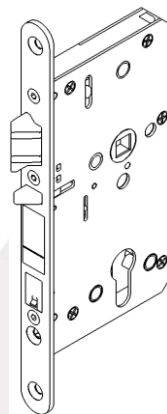

1x ÜLOCK
 Inductive



1x Protiplech s
 indukčním modulem

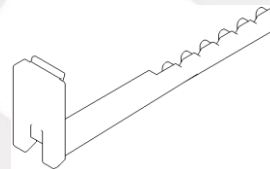

1x krytka



1x návod

1.6 Příslušenství

- Dálkový ovladač
- Protiplechy pro falcové a bezfalcové dveře
- Dveřní kliky s děleným čtyřhranem
- Cylindrická vložka
- Čtečka otisku prstů, RFID, číselná klávesnice
- I/O Modul

1.7 Funkce / aplikace

Zavírání zámku:

- Zámek se po uzavření dveří automaticky uzamkne vysunutím střelky o 20 mm.
- V této základní uzamčené poloze, mohou být dveře vždy odjištěny z panikové strany pomocí pouhého stisku kliky. Druhá strana dveří je po stisku kliky pasivní.

Otevření:

- Otevření zámku lze provést některým z dostupných ovladačů systému Ülock. Po stisku ovládacího tlačítka, zadání PINu nebo ověření otisku prstu, se zámek na 5 vteřin odjistí a stiskem kliky je možné dveře otevřít.
- V případě nouze lze otevření provést také pomocí cylindrické vložky a klíče. Po zasunutí klíče je nutné otočit klíč úplně vlevo a v koncové pozici klíč podržet se současným stisknutím kliky. Uvedením klíče do pozice pro vysunutí se zámek opět zajistí.



Upozornění!

Dveřní kliky musí být vždy vybaveny děleným čtyřhranem 9x9 mm nebo děleným redukováným čtyřhranem 8/9/8 mm.

2 Montáž

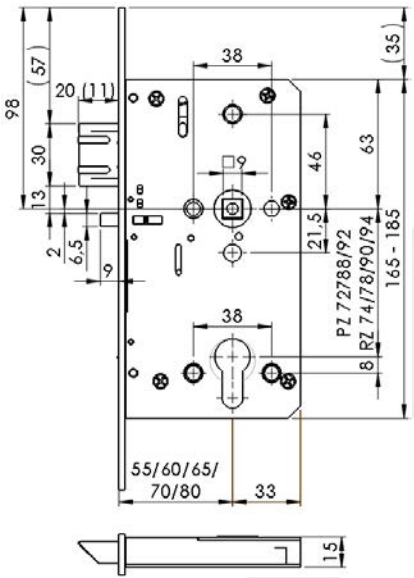
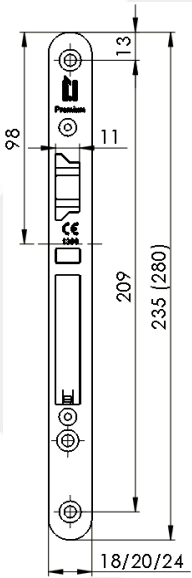
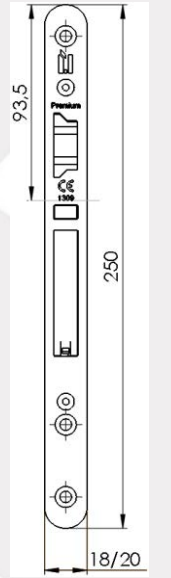
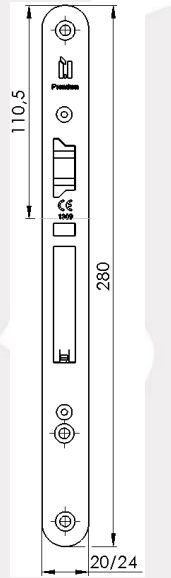
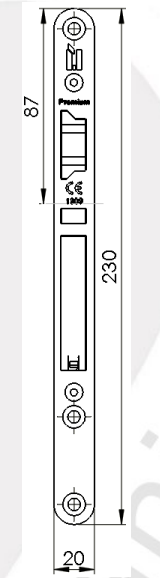
	FS 001 ... F FS 001 ... FS 011 ... F	FS 002 ... F FS 002 ... F FS 012 ... F	FS 003 ... F FS 003 ... FS 013 ... F	FS 004 ... F FS 004 ... FS 014 ... F
				
Rozteč	PZ 72 RZ 74	PZ 88 RZ 90	PZ 92 RZ 94	RZ 78
Délka těla zámku [mm]	165	181	185	169

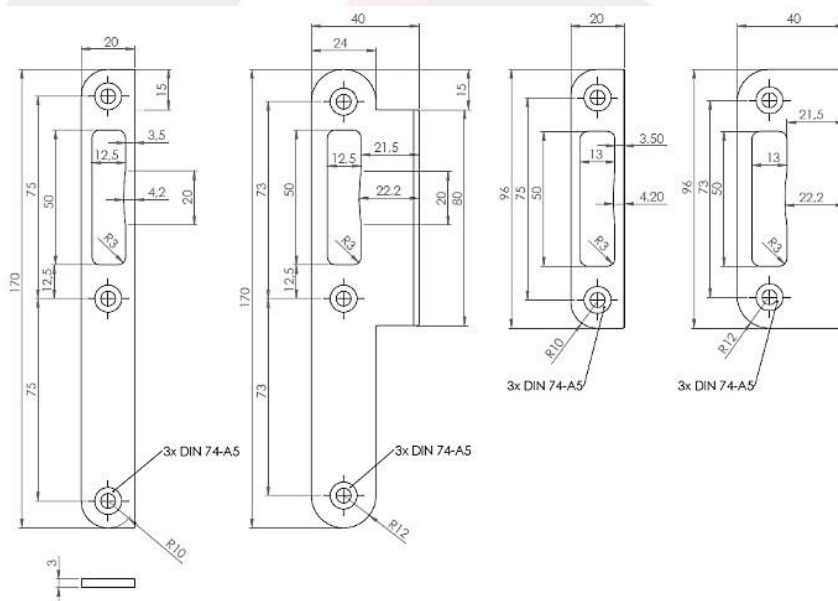

Süd-Metall Schließsysteme Leipzig GmbH neposkytuje žádnou záruku na správnou funkčnost setu zámek/protiplech v případě, že jsou protiplechy dodány od jiného výrobce. Doporučujeme použít originální protiplechy Süd-Metall

Minimální tloušťka protiplechu: 1,5 mm
 Doporučená tloušťka protiplechu: 3,0 mm

- Krok 1** Vložte zámek do připravené kapsy zámku ve dveřích a zajistěte jej vhodnými zapuštěnými šrouby, min. Ø4x30 na dřevo nebo M4x30 pro ocelové dveře.
- Krok 2** Protiplech upevněte vhodnými zapuštěnými šrouby v rámu, min. Ø 4x30 nebo M4x30. Střelka s délkou 20 mm, musí být zcela vysunuta v protiplechu bez omezení. V případě potřeby musí být protiplech upraven aby se střelka volně pohybovala a v žádném místě nebyla blokována.
- Krok 3** Namontujte cylindrickou vložku ale neutahujte napevno zajišťovací šroub.
- Krok 4** Označte na dveřích body pro montáž dveřního kování pomocí šablony.
- Krok 5** Vyjměte zámek a cylindrickou vložku z otvoru ve dveřích a vyvrtejte potřebné otvory pro instalaci dveřního kování pomocí šablony.
- Krok 6** Opět namontujte zámek a cylindrickou vložku podle kroku 1+2.
- Krok 7** Namontujte dveřní kliky dle příslušného návodu a dotáhněte zajišťovací šroub cylindrické vložky.
- Krok 8** Překontrolujte funkčnost celého dveřního systému; zejména plynulost chodu zámku při stisku kliky. Pohyb kliky by měl být plynulý bez zjevného pnutí odporu nebo tlaku při stisku kliky. Dále zkontrolujte, že se střelka zámku při zavření dveří plynule celá vysune do protiplechu a v žádném místě nedrhne o protiplech. V případě, že kování a zámek nebudou fungovat plynule, hrozí poškození elektromechanického zámku.

3 Montáž protiplechu s indukčním nabíjením

1. Zkontrolujte vyfrézování pro indukční vysílač.

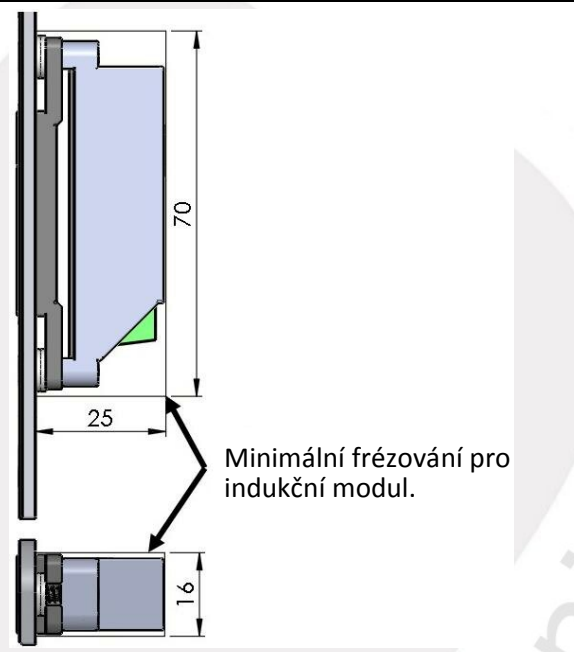

70
25
16
Minimální frézování pro indukční modul.

2. Indukční modul nastavte podle mezery mezi dveřmi a zárubní

Mezera (mm)	Počet podložek (kus)
5	0
4	1
2 – 3	2

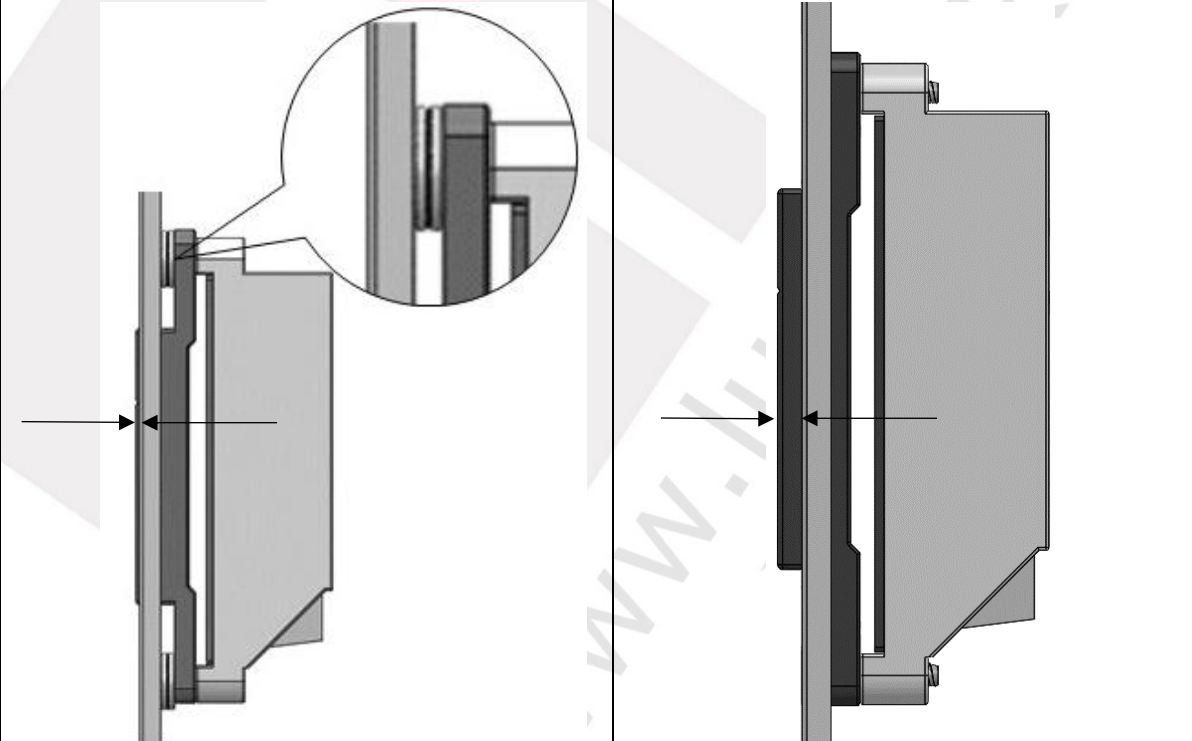

3. Nainstalujte napájecí kabel a upevněte protiplech.

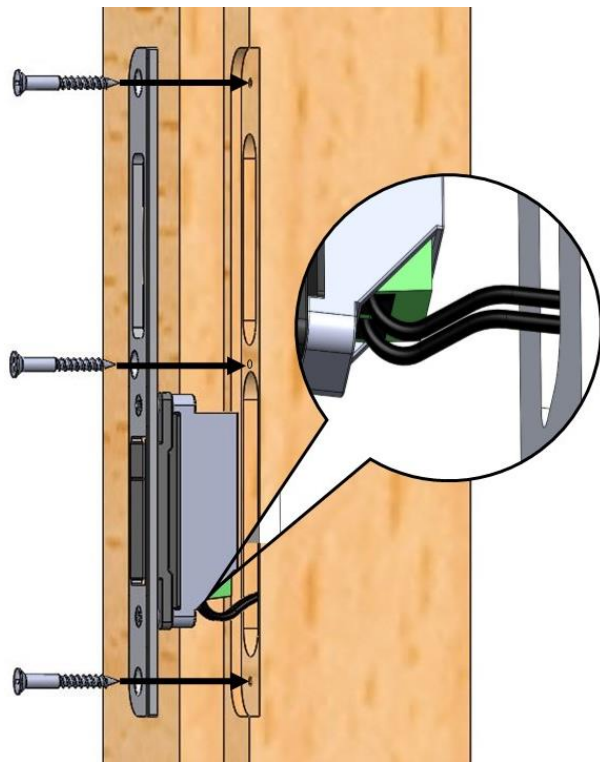

4. Vertikální seřízení (Torx 10)

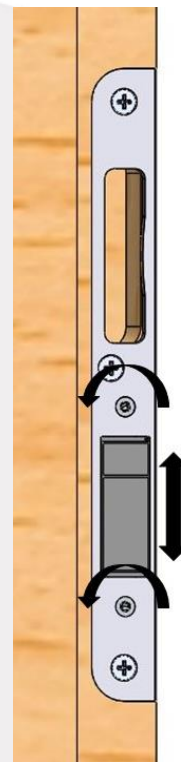

4. Zkontrolujte, že proužky na plechu a zámku jsou v jedné rovině.

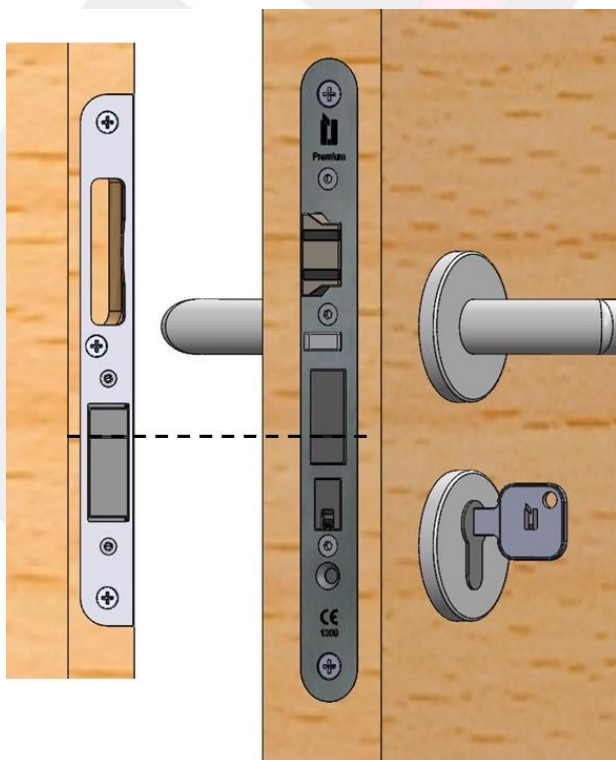

4 Instalace ÜLOCK Battery Premium/Comfort

1. Vložte baterie do zámku

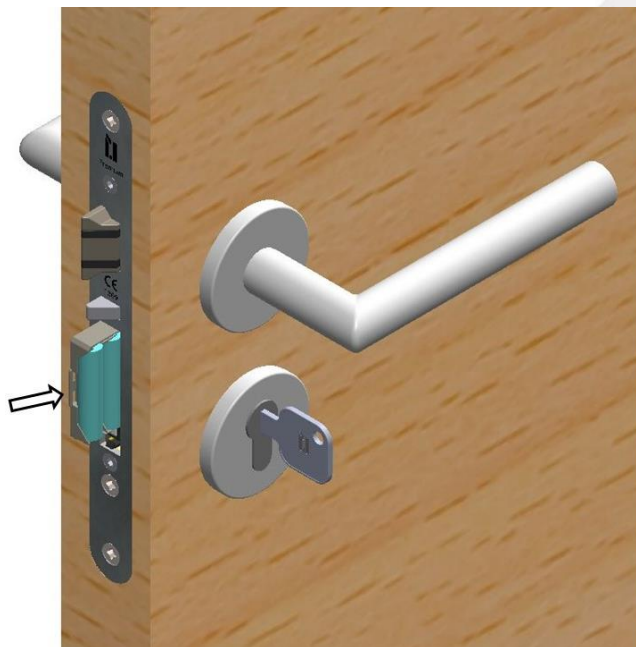

Příhrádku na baterie zasuňte do zámku až na doraz

2. Anlernen des Handsenders

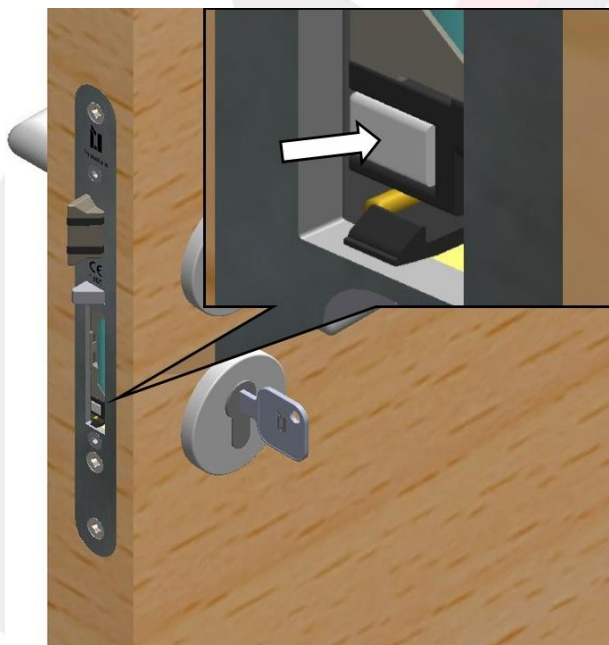

Pro načtení nového ovladače zámku stiskněte krátce tlačítko pod bateriemi aby začalo blikat zeleně. Na ovladači stiskněte tlačítko pro krátkodobé  otevření. V zámku tlačítko zabliká několikrát rychleji.

Ovladač zámku je nainstalován.



Upozornění!

Pokud tlačítko v zámku během procesu neblíká zeleně, celý proces zopakujte.

4.1 Instalace krytu baterií v zámku

1. Zasunutí



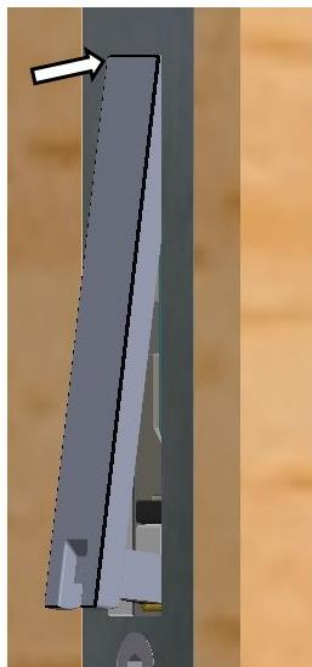

2. Zaháknutí v horní části

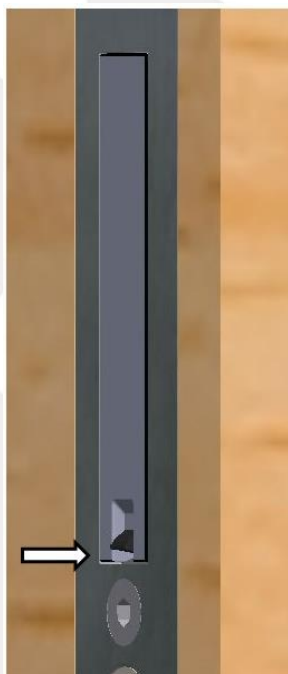

3. Zajištění ve spodní části



5 Obsluha

Událost	Akce	Odezva zámku	Událost
1. Naprogramování ovladače	1.1. Stiskněte programovací tlačítko v zámku krátce. 1.2. Stisknout tlačítko  na ovladači.	LED – světlo na tlačítku v zámku <i>pomalů bliká zeleně</i> LED – světlo na tlačítku v zámku <i>bliká rychle zeleně</i> a zhasne.	Zámek je v režimu načítání nového ovladače. Ovladač byl naprogramován do zámku.
2. Vymazání ovladače z paměti zámku	2.1. Stiskněte tlačítko zámku v délce > 5 s 2.2. Stisknout tlačítko  na ovladači.	LED – světlo na tlačítku v zámku <i>bliká pomalů červeně</i> LED – světlo na tlačítku v zámku <i>bliká rychle červeně</i> a zhasne.	Zámek v režimu Mazání ovladače. Ovladač byl ze zámku vymazán.
3. Vymazání všech dálkových ovladačů Ztracený ovladač nemůže být vymazán samostatně. Je nutné vymazat celou paměť zámku a ostatní autorizované ovladače do zámku znovu načíst zpět.	3.1. Stiskněte tlačítko zámku v délce > 5 s 3.2. Stiskněte opět programovací tlačítko zámku v délce > 5s 3.3. Znovu načtěte ovladače podle bodu 1	LED – světlo na tlačítku v zámku <i>bliká pomalů červeně</i> LED – světlo na tlačítku v zámku <i>bliká rychle červeně</i> a zhasne.	Zámek v režimu Mazání ovladače. Všechny ovladače zámku jsou vymazány.

	<p>Upozornění! Programování dalších ovladačů ze systému Südmetail Ülock (čtečka karet, numerická klávesnice, finger scan, I/O modul,...) probíhá stejným způsobem. Ovladače a čtečky jiných výrobců musí být kombinovány s I/O modulem Ülock.</p>
---	---

6 Výměna baterií a otevření přihrádky v zámku

1. Nejprve otočte klíčem ve směru odemknutí až na doraz a držte klíč v této poloze. Malým šroubovákem nebo kuličkovým perem stiskněte označenou drážku ve směru šipky **jemně** dolů. Krypt baterií se samovolně otevře.

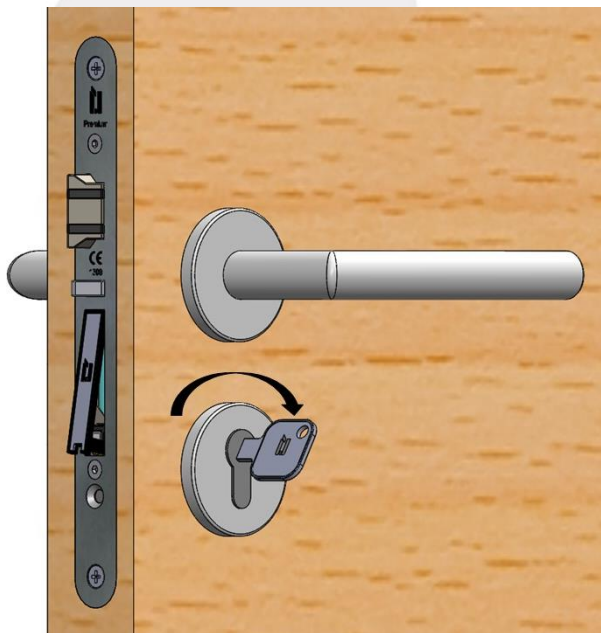
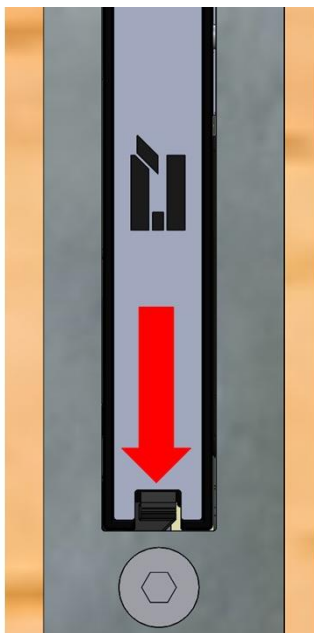

2. Vytáhněte přihrádku baterií ven ze zámku.

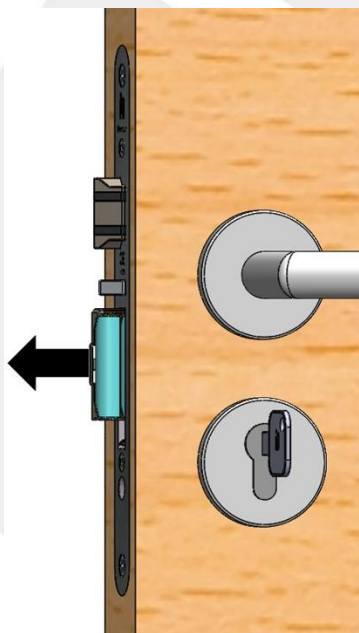

3. Vyjměte staré baterie a vložte nové podle vyražených obrázků na spodu bateriové přihrádky. Důležité je dodržet předepsanou polaritu baterií +/-.

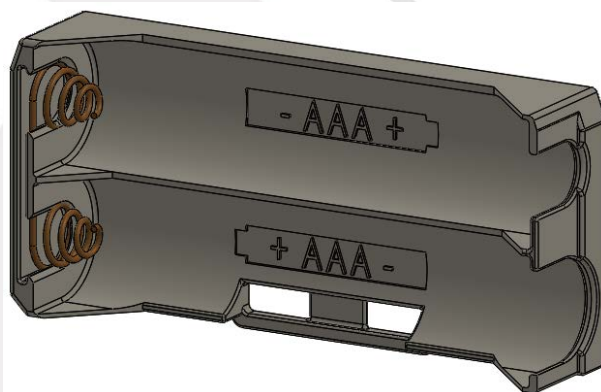

Upozornění!

Po výměně baterií zůstávají všechny naprogramované ovladače v paměti zámku uloženy beze změny.

7 Řešení problémů

Chyba	Možná příčina	Odstranění chyby
Ruční ovladač nemůže být načten do zámku	<ul style="list-style-type: none">• Paměť zámku je již plná• Baterie v ovladači je vybitá• Baterie v zámku je vybitá	<ul style="list-style-type: none">- V zámku vymažte všechny nepotřebné ovladače nebo celou paměť zámku- Všechny ovladače musí být načteny znovu- Vyměňte baterii ovladače- Vyměňte baterii zámku
Zámek se neodemkne	<ul style="list-style-type: none">• Ovladač není správně naprogramován• Vzdálenost ovladače a zámku je příliš velká• Baterie zámku je vybitá• Baterie ovladače je vybitá	<ul style="list-style-type: none">- Načtěte ovladač znovu do zámku- Snižte vzdálenost od zámku- Vyměňte baterie- Vyměňte baterie
Zámek nereaguje na ovladače ani po výměně baterií	<ul style="list-style-type: none">• Baterie byla špatně nainstalovaná	<ul style="list-style-type: none">- Zkontrolujte uložení baterií v zámku

8 Pokyny pro údržbu

1. Průběžně kontrolujte, že jsou všechny mechanické části ve dveřích (kliky, panikové hrazdy atd.) v dobrém stavu stejně jako po první instalaci.
2. Během provozu kontrolujte, že lze zámek mechanicky plynule otevřít.
3. Musí být zajištěno, že protiplechy nejsou blokovány a že nejsou instalována žádná další zařízení k blokování dveří, s výjimkou zavíračů dveří.
4. Nic nesmí bránit plynulému chodu dveří a jejich zavírání.
5. V případě potřeby proveďte pravidelnou údržbu souvisejícího kování dveří.
6. Průběžně kontrolujte funkčnost všech připojených součástí dveří, zejména tlačné systémy a táhla.
7. Pokud se na příslušném přístupovém médiu zobrazí varování o bateriích, je třeba vyměnit baterie v zámku. Pokud nejsou baterie vyměněny, lze zámek s cylindrickou vložkou mechanicky otevřít i po úplném vybití baterií.

Baterie však doporučujeme vyměnit minimálně jednou ročně.

9 Poznámky pro běžné použití zámků a kování

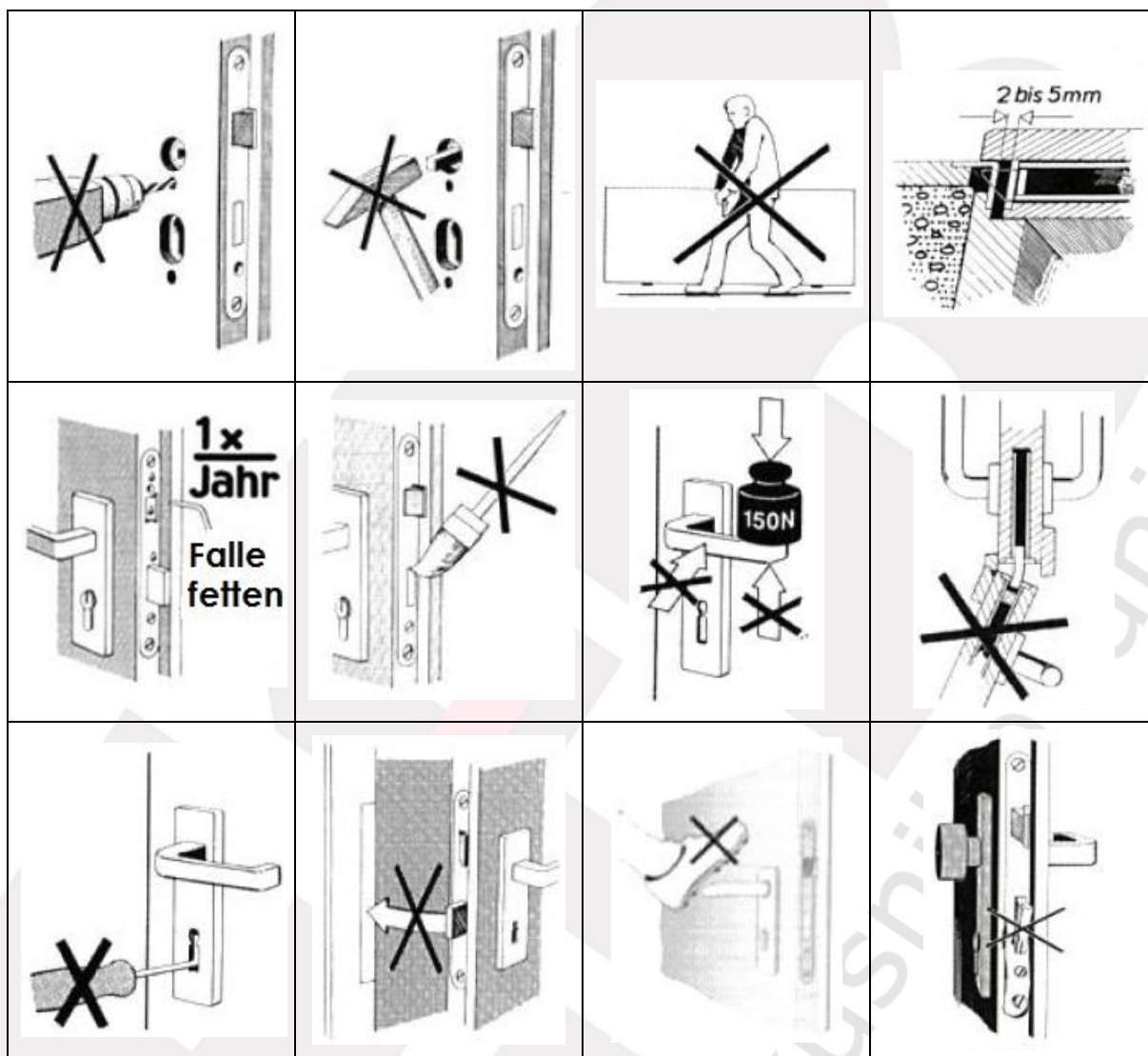

10 Přehled produktů ÜLOCK Premium a kombinace s kováním

Výrobce	Produktové číslo	Certifikát	DIN EN 14846	DIN EN 179	DIN EN 1125
<i>Schlösser:</i>					
Süd-Metall Schließsysteme Leipzig GmbH	FS 001 PZ 72 (RZ 74) LA ... F	1309-CPR-0333 1309-CPR-0334	X	X	X
	FS 001 PZ 72 (RZ 74) RA ... F	1309-CPR-0335	X	X	X
	FS 001 PZ 72 (RZ 74) LE ... F	1309-CPR-0333	X	X	
	FS 001 PZ 72 (RZ 74) RE ... F	1309-CPR-0335	X	X	
	FS 002 PZ 88 (RZ 90) LA ... F	1309-CPR-0333 1309-CPR-0334	X	X	X
	FS 002 PZ 88 (RZ 90) RA ... F	1309-CPR-0335	X	X	X
	FS 002 PZ 88 (RZ 90) LE ... F	1309-CPR-0333	X	X	
	FS 002 PZ 88 (RZ 90) RE ... F	1309-CPR-0335	X	X	
	FS 003 PZ 92 (RZ 94) LA ... F	1309-CPR-0333 1309-CPR-0334	X	X	X
	FS 003 PZ 92 (RZ 94) RA ... F	1309-CPR-0335	X	X	X
	FS 003 PZ 92 (RZ 94) LE ... F	1309-CPR-0333	X	X	
	FS 003 PZ 92 (RZ 94) RE ... F	1309-CPR-0335	X	X	
	FS 004 RZ 78 LA ... F	1309-CPR-0333 1309-CPR-0334	X	X	X
	FS 004 RZ 78 RA ... F	1309-CPR-0335	X	X	X
	FS 004 RZ 78 LE ... F	1309-CPR-0333	X	X	
	FS 004 RZ 78 RE ... F	1309-CPR-0335	X	X	
<i>Kování :</i>					
Süd-Metall Be- schläge GmbH	3271 ...	0432-EN 179- 120003909	X	X	
	4071 ...		X	X	
	2871 ...		X	X	
DORMA	PHA 2500	1309-CPR-0334			X
Süd-Metall Schließsysteme Leipzig GmbH	PS 001 ...	1309-CPR-0334			X
<i>Protiplechy:</i>					
Süd-Metall- Schließsysteme Leipzig GmbH	04.009 ...		X	X	X
	14.009 ...		X	X	X
	24.009 ...		X	X	X
<i>Cylindrická vložka:</i>					
	Cylindrické vložky dle DIN 18252		X	X	X
	Kulatá vložka		X	X	X
<i>Dělený čtyřhran:</i>					
Süd-Metall Be- schläge GmbH	32330 ...		X	X	X
	32231 ...		X	X	



11 Potvrzení shody s certifikáty pro zámky ÜLOCK Premium

CE	CE	CE
1309	1309	1309
EN 179:2008-04 Notausgangsverschluss Typ 376B1452AB/D	EN 1125:2008-04 Notausgangsverschluss Typ 376B1422AB	EN 14846:2008-11 Elektromechanische Schlösser Typ 3R5C/D0J303
Süd-Metall Schließsysteme Leipzig GmbH Apelsteinallee 1 04416 Markkleeberg	Süd-Metall Schließsysteme Leipzig GmbH Apelsteinallee 1 04416 Markkleeberg	Süd-Metall Schließsysteme Leipzig GmbH Apelsteinallee 1 04416 Markkleeberg
16	16	16
1309 – CPR – 0333	1309 – CPR – 0334	1309 – CPR – 0335
Fähigkeit zur Freigabe: bestanden (≤ 70 N, unbelastet)	Fähigkeit zur Freigabe: bestanden (≤ 80 N unbelastet / ≤ 220N belastet)	Fähigkeit zur Freigabe: bestanden
Dauerfunktionstüchtigkeit hinsichtlich der Fähigkeit zur Freigabe: bestanden (200.000 Zyklen / ≤ 50 N)	Dauerfunktionstüchtigkeit hinsichtlich der Fähigkeit zur Freigabe: bestanden (200.000 Zyklen / ≤ 50 N)	Dauerfunktionstüchtigkeit hinsichtlich der Fähigkeit zur Freigabe: bestanden (100.000 Zyklen / ≤ 50 N)
Feuerwiderstandsfähigkeit; C - Selbsttätiges Schließen; E - Raumabschluss; I - Wärmedämmung: bestanden (Klasse B)	Feuerwiderstandsfähigkeit; C - Selbsttätiges Schließen; E - Raumabschluss; I - Wärmedämmung: bestanden (Klasse B)	Feuerwiderstandsfähigkeit; Tür Holz / Zarge Holz: 30 min. (C) Tür Holz / Zarge Stahl: 60 min. (D)



Potvrzení požární odolnosti dle zkoušky: DMT-DO-50-290-003

Bezpečnostní funkce tohoto produktu jsou zásadní v souladu s normami
 DIN EN 179 / DIN EN 1125 a DIN EN 14846.

Změny jsou vyhrazeny

	Das Produkt erfüllt die Anforderungen der Richtlinien / The product complies with the requirements of Directive 2014/53/EU und/and BauPVO/CPR (EU)305/2011: Die Leistungs- und Konformitätserklärungen finden Sie auf unserer Homepage / You can find the Declarations of Conformity on our homepage: http://www.suedmetall-schliesssysteme.com/service/downloads/ Oder Sie nutzen den QR Code / Or use the QR code.	
---	--	---

12 Likvidace odpadů

	<p>Upozornění! Stará zařízení nebo vadná zařízení nebo baterie musí být řádně zlikvidovány na sběrném místě a neměly by být likvidovány s domovním odpadem.</p>	
---	--	---

Dodavatel zámků a systémů Südmetail Ülock v ČR:

EFB spol s r.o.
Studeněves 131
27379 Studeněves

www.luxusnikovani.cz

info@luxusnikovani.cz
+420 312 687 684-5

EFB
www.luxusnikovani.cz

Südmetail®

Süd-Metall Schließsysteme Leipzig GmbH
Apelsteinallee 1
D-04416 Markkleeberg/Wachau
Tel.: +49 34297 1645 0
Fax: +49 34297 1645 29
E-Mail: info@suedmetall-schliesssysteme.com
www.suedmetall-schliesssysteme.com